

EHEIM

skimmarine100

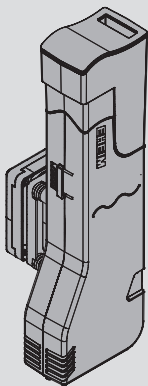

3551000

de Bedienungsanleitung

en Operating instructions

fr Mode d'emploi

it Istruzioni per l'uso

es Manual de instrucciones

pt Manual de instruções

nl Bedieningshandleiding

da Betjeningsvejledning

sv Bruksanvisning

no Bruksanvisning

fi Käyttöohje

pl Instrukcja obsługi

cs Návod k obsluze

sk Návod na obsluhu

hu Használati utasítás

sl Navodilo za upravljanje

ro Manual de utilizare

ru Руководство по обслуживанию

el Οδηγίες χρήσης

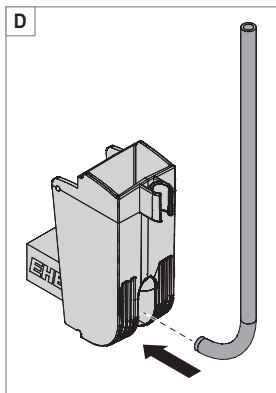
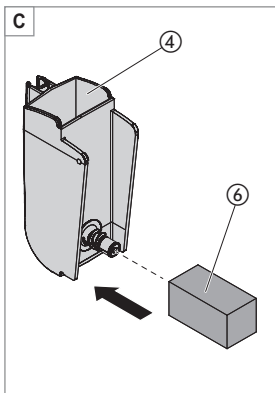
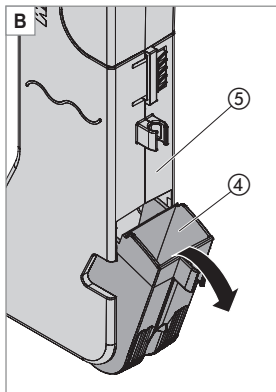
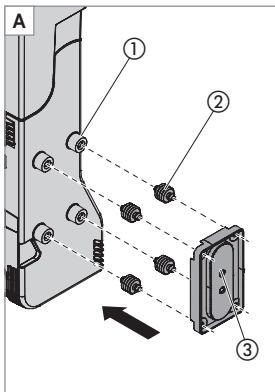

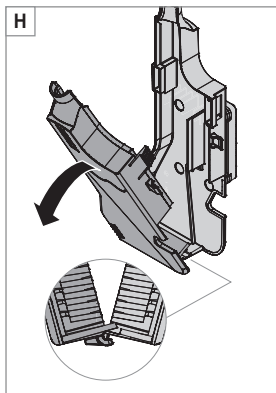
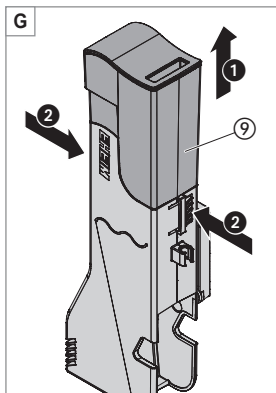
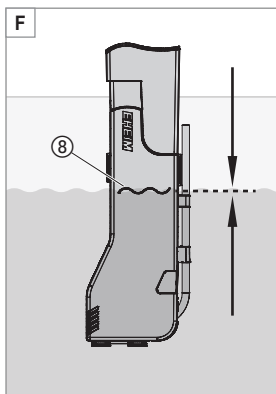
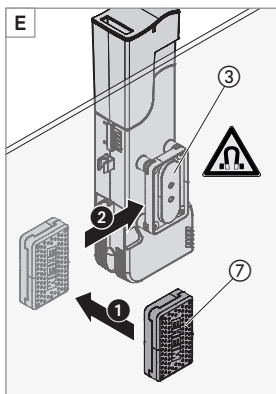

Original-Bedienungsanleitung nano Abschäumer skim marine 100

1. Allgemeine Benutzerhinweise

Informationen zum Gebrauch der Bedienungsanleitung



- ▶ Bevor Sie das Gerät zum ersten Mal in Betrieb nehmen, muss die Bedienungsanleitung vollständig gelesen und verstanden werden.
- ▶ Betrachten Sie die Bedienungsanleitung als Teil des Produkts und bewahren Sie sie gut und erreichbar auf.
- ▶ Fügen Sie diese Bedienungsanleitung bei Weitergabe des Geräts an Dritte bei.

Symbol- und Hinweiserklärung



Gefahr von Personenschäden durch gefährliche elektrische Spannung

Das Symbol weist auf eine unmittelbar drohende Gefahr hin, die den Tod oder schwere Verletzungen zur Folge haben kann, wenn die entsprechenden Maßnahmen nicht getroffen werden.



Gefahr durch magnetische Felder

Das Symbol weist auf eine unmittelbar drohende Gefahr hin, die den Tod oder schwere Verletzungen zur Folge haben kann, wenn die entsprechenden Maßnahmen nicht getroffen werden.



Gefahr von Personen- oder Sachschäden durch eine allgemeine Gefahrenquelle

Das Symbol weist auf eine unmittelbar drohende Gefahr hin, die leichte Verletzungen oder Sachschäden zur Folge haben kann, wenn die entsprechenden Maßnahmen nicht getroffen werden.



Hinweis mit nützlichen Informationen und Tipps.

☞ **A** Verweis auf eine Abbildung, hier Verweis auf Abbildung A

- ▶ Sie werden zu einer Handlung aufgefordert.

2. Einsatzgebiet

Bestimmungsgemäße Verwendung

Das Gerät und alle im Lieferumfang enthaltenen Teile sind für die Benutzung im privaten Bereich bestimmt und dürfen ausschließlich zur Entfernung von Stoffwechselprodukten in Meerwasseraquarien bis ca. 100 l verwendet werden.

3. Sicherheitshinweise

Von diesem Gerät können Gefahren für Personen und Sachwerte ausgehen, wenn das Gerät unsachgemäß bzw. nicht dem Verwendungszweck entsprechend eingesetzt wird oder wenn die Sicherheitshinweise nicht beachtet werden.

- Die Geräteverpackung nicht in die Hände von Kindern gelangen lassen, da hiervon Gefahren ausgehen können (Erstickungsgefahr!).
- Dieses Gerät kann von Kindern ab 8 Jahren sowie von Personen mit reduzierten physischen, sensorischen oder mentalen Fähigkeiten oder Mangel an Erfahrung und/oder Wissen benutzt werden, wenn sie beaufsichtigt oder bezüglich des sicheren Gebrauchs des Gerätes unterwiesen wurden und die daraus resultierenden Gefahren verstanden haben. Kinder dürfen nicht mit dem Gerät spielen. Reinigung und Benutzerwartung dürfen nicht durch Kinder durchgeführt werden, es sei denn, sie sind beaufsichtigt.

Sicherer Betrieb



- Das Gerät wird mit einer Luftpumpe betrieben. Beachten Sie die Bedienungsanleitung der Pumpe, insbesondere die Kapitel Sicherheit, Inbetriebnahme, Bedienung und Wartung!
- Verwenden Sie das Gerät nicht, wenn es offensichtlich beschädigt ist.
- Verwenden Sie nur Original-Ersatzteile und -Zubehör für das Gerät.



- Das Gerät besitzt einen Magneten mit einem starkem Magnetfeld, das Herzschrittmacher oder implantierte Defibrillatoren (ICD) beeinflussen kann. Halten Sie **mindestens 30 cm** Abstand zwischen Implantat und Magnet.

4. Inbetriebnahme

Magnethalter montieren (☒A)



Vorsicht starke Magnete! Quetschgefahr.

- ▶ Trennen Sie die Magnete durch gegenseitiges Verdrehen.
 - ▶ Lagern Sie die Magnete in 30 cm Abstand separat voneinander.
1. Befestigen Sie durch leichte Drehbewegungen die Dämpfungsgummis ② in den zugehörigen Bohrungen ①.
 2. Drücken Sie die Magnethälfte ohne Logo ③ an allen vier Ecken auf die Dämpfungsgummis.
 3. Prüfen Sie den Halt durch bewegen des Magneten.

Lindenholz-Ausströmer montieren

1. Klappen Sie die Kassette ④ aus dem Kontaktrohr ⑤ (☒B).
2. Schrauben Sie den Ausströmer ⑥ bis zum Anschlag vorsichtig auf das Gewinde in der Kassette (☒C).



- Schlauch und Pumpe sind nicht im Lieferumfang enthalten.
- Für einen optimalen Betrieb muss ein Luftdurchfluss von **100 l/h** gewährleistet sein. Wir empfehlen den Einsatz der EHEIM air pump 100 (Art.-Nr. 3701010).
- Bitte beachten Sie, dass durch die Verwendung eines Rückschlagventils der reale Luftdurchfluss reduziert wird und dadurch ggf. eine höhere Pumpenleistung notwendig ist.

3. Verbinden Sie den Schlauch Ihrer Pumpe mit dem Anschlussstutzen der Kassette (☒D).



- Hängen Sie die Kassette in Ihr Aquarium und prüfen Sie die Dichtigkeit des Anschlusses. Es dürfen keine großen Luftblasen aufsteigen!

4. Setzen Sie die Kassette an der unteren Kante an und klappen Sie die Kassette in das Kontaktrohr.

Montage im Aquarium (⊗E)

1. Halten Sie den Abschäumer mit einer Hand von Innen an die gewünschte Position im Aquarium.
2. Setzen Sie mit der anderen Hand die Magnethälfte mit Logo ⑦ mit Abstand zum Abschäumer von Außen vorsichtig auf die Glasscheibe. Achten Sie darauf, dass der Magnet nicht gegen die Glasscheibe schlägt!
3. Schieben Sie die Magnethälfte auf dem Glas in Richtung des Abschäumers, bis beide Magnethälften übereinander liegen.

5. Bedienung

Startposition

1. Stellen Sie die Position des Abschäumers so ein, dass der Wasserstand Ihres Aquariums mittig mit der Wellenlinie ⑧ (Wasserstandskennlinie) auf dem Abschäumer übereinstimmt.
2. Stellen Sie Ihre Luftpumpe auf mittlere Stufe.



Nach der Erstinbetriebnahme muss der Abschäumer „einlaufen“. Dies kann bis zu ca. 1 Woche dauern. In der Regel beginnt der Abschäumer schon innerhalb der ersten 2 Tage Schaum zu produzieren. In dieser Zeit kann es vorkommen, dass Restluft am Ausgang ausströmt. Dies stellt keinen Grund zur Sorge dar. Nach der Einlaufzeit strömt keine Restluft mehr aus.

Feineinstellung

Sie können die Abschäum-Leistung über die Luftmenge der Pumpe einstellen. Zusätzlich können Sie auch die Einbauhöhe des Abschäumers variieren. Die Einstellung über die Luftmenge ist jedoch zu bevorzugen.

6. Wartung



Achtung! Stromschlag!

- ▶ Ziehen Sie vor Wartungsarbeiten den Netzstecker der Pumpe.



Vorsicht! Sachbeschädigung.

- ▶ Verwenden Sie zur Reinigung keine harten Gegenstände oder Reinigungsmittel.



In den nachstehenden Abschnitten sind Wartungsarbeiten beschrieben, die für einen optimalen und störungsfreien Betrieb erforderlich sind. Eine regelmäßige Wartung verlängert die Lebensdauer und sichert über einen langen Zeitraum die Funktion des Abschäumers.

Abschäumer reinigen

1. Ziehen Sie vor Wartungsarbeiten den Netzstecker der Pumpe.
2. Halten Sie den Abschäumer mit einer Hand fest.
3. Schieben Sie mit der anderen Hand die Magnethälfte mit Logo auf der Glasscheibe vom Abschäumer weg.
4. Entnehmen Sie den Abschäumer.
5. Entfernen Sie die Kassette (☒**B**).
6. Lösen Sie den Schlauch und demontieren Sie den Ausströmer (☒**C/D**).
7. Ziehen Sie den Schaumtopf ⑨ mit Deckel nach oben weg (☒**G1**).
8. Öffnen Sie das Kontaktrohr, indem Sie die beiden seitlichen Rastnasen gleichzeitig eindrücken (☒**G2**).
9. Klappen Sie das Kontaktrohr auseinander (☒**H**).
10. Reinigen Sie alle Komponenten unter einem Wasserstrahl mit einer Bürste.
11. Montieren Sie den Abschäumer wieder in umgekehrter Reihenfolge.



Achten Sie beim Zusammenbau darauf, dass das Scharnier der beiden Kontaktrohrhälften korrekt ineinander greift (☒**H**).

Lindenholz-Ausströmer wechseln

Der Ausströmer ist etwa alle 4 Wochen zu wechseln.

Gehen Sie dazu wie folgt vor:

1. Ziehen Sie vor Wartungsarbeiten den Netzstecker der Pumpe.
2. Halten Sie den Abschäumer mit einer Hand fest.
3. Schieben Sie mit der anderen Hand die Magnethälfte mit Logo auf der Glasscheibe vom Abschäumer weg.
4. Entnehmen Sie den Abschäumer.
5. Entfernen Sie die Kassette (☒**B**).
6. Lösen Sie den Schlauch und demontieren Sie den Ausströmer (☒**C/D**).
7. Wechseln Sie den Ausströmer



Verwenden Sie nur Original EHEIM Ersatzteile:
Lindenholz-Ausströmer Art.-Nr. 7373328

8. Montieren Sie den Abschäumer wieder in umgekehrter Reihenfolge.



Nehmen Sie den Abschäumer nach dem Wechsel sofort in Betrieb um ein Aufquellen der Holzporen des Ausströmers zu verhindern!

7. Beheben von Störungen



Achtung! Stromschlag!

- ▶ Ziehen Sie vor dem Beheben von Störungen den Netzstecker der Pumpe.

Störung	Mögliche Ursache	Abhilfe
Restluft am Ausgang	kann nach einem Wasserwechsel auftreten	▶ endet automatisch nach ca. 1 Tag
	Abschäumer hängt zu tief	▶ Abschäumer höher positionieren
Keine Luftbläschen	Pumpe läuft nicht	▶ Überprüfen Sie die Pumpe
	Lindenholz-Ausströmer zugequollen	▶ Lindenholz-Ausströmer tauschen
<ul style="list-style-type: none"> · Keine Abschäumung · Sehr schwache Luftproduktion · Grobe Luftblasen am Ausströmer 	Lindenholz-Ausströmer hat das Ende seiner Lebensdauer erreicht	▶ Lindenholz-Ausströmer tauschen
Mangelhafte Abschäumung	Abschäumerposition ist nicht korrekt	▶ Beachten Sie die Wasserstandskennlinie
Abschäumung zu stark (läuft über)	Abschäumer hängt zu tief	▶ Abschäumer höher positionieren
	zu hohe Luftmenge	▶ Luftmenge drosseln

Bei sonstigen Störungen wenden Sie sich bitte an den EHEIM Service.

8. Außerbetriebnahme

Entsorgen

Das Gerät darf mit dem kommunalen oder Hausmüll entsorgt werden. Das Gerät wird bei den kommunalen Sammelstellen bzw. Wertstoffhöfen kostenlos entgegengenommen. Die Produktverpackung besteht aus recyclingfähigen Materialien. Entsorgen Sie diese umweltgerecht und führen diese der Wiederverwertung zu.

9. Ersatzteile

Siehe Seite 140.

Pos.	Beschreibung	Art.-Nr.
①	Magnethalter, komplett	4010800
②	Kassette, komplett	7373280
③	Lindenholz-Ausströmer 3er-Pack	7373328

Translation of the original operating manual nano skimmer skim marine 100

1. General user instructions

Information on using the operating manual



- ▶ Before using the appliance for the first time, the operating manual must be read fully and understood.
- ▶ Consider the operating manual as part of the product and keep in a safe and accessible location.
- ▶ Enclose this operating manual if passing the appliance on to a third party.

Explanation of symbols and notes



Risk of personal injury from dangerous voltage

The symbol denotes imminent danger causing severe personal injury or death if the corresponding measures are not taken.



Danger from magnetic fields

The symbol denotes imminent danger causing severe personal injury or death if the corresponding measures are not taken.



Risk of personal injury and material damage from a general source of danger

The symbol denotes imminent danger causing minor personal injury or material damage if the corresponding measures are not taken.



Note with useful information and tips.



Reference to a figure, in this case, reference to figure A

- ▶ You are prompted for an action.

2. Application

Intended use

The appliance and all parts included in the scope of delivery are intended for private use and must only be used for the removal of metabolic products in saltwater aquariums up to 100 l.

3. Safety instructions

Risks for persons and property can arise from this appliance if the appliance is improperly used or not used as intended or if the safety instructions are not heeded.

- Do not let the appliance packaging get into the hands of children as hazards can arise (danger of suffocation!).
- This appliance can be used by children from the age of 8 and by persons with reduced physical, sensory or mental capabilities or lack of experience and/or knowledge if they are supervised and have been instructed in the safe use of the appliance and have understood the resulting dangers. Children must not play with the appliance. Cleaning and user maintenance must not be carried out by children unless they are supervised.

Safe operation



- The appliance is operated using an air pump. Heed the operating manual for the pump, especially the chapters on safety, commissioning, operation and maintenance!
- Do not use the appliance if there is obvious damage.
- Only use original spare parts and accessories for the appliance.



- The appliance has a magnet with a strong magnetic field that can affect pacemakers or implanted defibrillators (ICD). Maintain a distance of **at least 30 cm** between the implant and magnet.

4. Commissioning

Installing the magnet holder (⊗A)



Attention! Strong magnets! Danger of crushing!

- ▶ Separate the magnets by twisting them.
 - ▶ Place the magnets at a distance of 30 cm away from each other.
1. Secure the dampening rubbers ② into the pertinent bores ① with gentle twisting motions.
 2. At all four corners, press the magnet half without logo ③ onto the dampening rubbers.
 3. Check the grip by moving the magnet.

Installing the lime wood airstone

1. Pull the box ④ out of the body ⑤ (⊗B).
2. Screw the airstone ⑥ onto the thread in the box until it stops (⊗C).



- The hose and pump are not included in the scope of delivery.
- For optimal operation, an airflow of **100 l/h** must be guaranteed. We recommend that you use the EHEIM air pump 100 (art.no. 3701010).
- Please note that the actual airflow is reduced when a check valve is used, and a higher pump performance may be required as a result.

3. Connect your pump's hose to the connecting pieces of the box (⊗D).



Hang the box in your aquarium and check the tightness of the connection. Ensure that no large air bubbles appear!

4. Place the box at the lower edge and fold it into the body.

Installation in the aquarium (⊗E)

1. With one hand, hold the skimmer at the desired position in the aquarium from the inside.
2. With the other hand, carefully place the magnet half with logo ⑦ onto the glass panel at a distance from the skimmer (from the outside). Ensure that the magnet does not strike against the glass panel!

3. Move the magnet half in the direction of the skimmer on the glass until both magnet halves lie one above the other.

5. Operation

Start position

1. Position the skimmer so that the water level of your aquarium matches the wavy line ⑧ (water level characteristic line) on the skimmer.
2. Set your air pump to the middle level.



Following initial commissioning, the skimmer must “run in”. This can take up to one week. The skimmer usually starts to produce foam within the first 2 days. During this time, residual air may escape at the outlet. This is no cause for concern. Following the running-in period, no further residual air will escape.

Fine adjustment

You can adjust the skimming performance according to the air volume of the pump. You can also change the installation height of the skimmer. However, adjustment according to the air volume is preferred.

6. Maintenance



Attention! Electrocutation!

- ▶ Before maintenance work, remove the mains plug of the pump.



Caution Material damage.

- ▶ Do not use hard objects or cleaning agents for cleaning.



The following sections describe maintenance work necessary for optimum and fault-free operation. Regular maintenance prolongs the service life and assures functionality of the skimmer over a long period.

Cleaning the skimmer

1. Before maintenance work, remove the mains plug of the pump.
2. Hold the skimmer with one hand.

3. With the other hand, move the magnet half with logo on the glass panel away from the skimmer.
4. Remove the skimmer.
5. Remove the box (☒B).
6. Loosen the hose and then disassemble the airstone (☒C/D).
7. Pull the foam cup (9) away with the cover facing upwards (☒G1).
8. Open the body by pressing in the two side latches at the same time (☒G2).
9. Unfold the body (☒H).
10. Using a brush, clean all components under a jet of water.
11. Install the skimmer again in reverse order.



When assembling, make sure that the hinge for both halves of the body interlocks correctly (☒H).

Changing the lime wood airstone

The airstone must be changed approximately every 4 weeks.

To do so, proceed as follows:

1. Before maintenance work, remove the mains plug of the pump.
2. Hold the skimmer with one hand.
3. With the other hand, move the magnet half with logo on the glass panel away from the skimmer.
4. Remove the skimmer.
5. Remove the box (☒B).
6. Loosen the hose and then disassemble the airstone (☒C/D).
7. Change the airstone



Only use original EHEIM spare parts:
Lime wood airstone art. no. 7373328

8. Install the skimmer again in reverse order.



In order to prevent the wood pores of the airstone from swelling, put the skimmer into operation immediately after the change.

7. Clearing faults



Attention! Electrocutation!

- ▶ Before clearing faults, remove the mains plug of the pump.

Faults	Possible cause	Remedy
Residual air at the outlet	Can occur after the water is changed	▶ This ends automatically after approx. 1 day
	Skimmer is too low	▶ Position the skimmer higher
No air bubbles	Pump does not run	▶ Check the pump
	Lime wood airstone swollen	▶ Replace lime wood airstone
<ul style="list-style-type: none"> · No skimming · Extremely weak air production · Large air bubbles at the airstone 	The lime wood airstone has reached the end of its service life	▶ Replace lime wood airstone
Defective skimming	The skimmer position is incorrect	▶ Please note the water level characteristic line!
Skimming too strong (overflow)	Skimmer is too low	▶ Position the skimmer higher
	Air volume too high	▶ Reduce air volume

For other faults, please contact EHEIM Service.

8. Decommissioning

Disposal

The appliance may be disposed of with the municipal or household waste. The appliance will be accepted free of charge at municipal collection points or recycling centres. The product packaging is made up of recyclable materials. Dispose of them in an environmentally responsible manner and take them for recycling.

9. Spare parts

See page 140.

Item	Description	Art. no.
①	Magnet holder, complete	4010800
②	Box, complete	7373280
③	Lime wood airstone, 3-pack	7373328

Traduction du mode d'emploi d'origine Nano écumeur skim marine 100

1. Consignes générales à l'attention de l'utilisateur

Informations relatives à l'utilisation du manuel



- ▶ Avant la première mise en service de l'appareil, vous devez avoir lu et compris intégralement le mode d'emploi.
- ▶ Le manuel de l'utilisateur constitue une partie intégrante du produit, veuillez le conserver à portée de main.
- ▶ Joignez ce manuel de l'utilisateur quand vous transmettez l'appareil à un tiers.

Explication des symboles et informations



Risque de blessures de personnes par une tension électrique dangereuse

Ce symbole indique un danger immédiat pouvant entraîner la mort ou des blessures graves si les précautions correspondantes ne sont pas respectées.



Danger par champs magnétiques

Ce symbole indique un danger immédiat pouvant entraîner la mort ou des blessures graves si les précautions correspondantes ne sont pas respectées.



Risque de dommages corporels ou matériels par un danger de nature générale

Ce symbole indique un danger immédiat pouvant entraîner des blessures légères ou dommages matériels, si les précautions correspondantes ne sont pas respectées.



Consignes avec informations utiles et conseils.



Renvoi à une illustration, ici à la figure A

- ▶ Vous êtes invité(e) à exécuter une action.

2. Domaine d'application

Utilisation conforme aux prescriptions

L'appareil et toutes les pièces fournies sont destinés à être utilisés dans le domaine privé et ils ont été conçus exclusivement à l'élimination de produits de métabolisme dans les aquariums d'eau de mer d'une capacité d'env. 100 l maximum.

3. Consignes de sécurité

Cet appareil peut présenter des dangers pour les personnes et objets s'il n'est pas utilisé de manière conforme ou correspondant au but prévu, ou si les consignes de sécurité ne sont pas observées.

- Conserver l'emballage de l'appareil à l'abri des enfants, parce qu'il peut représenter un danger (risque d'étouffement !)
- Cet appareil peut être utilisé par des enfants âgés de 8 ans ou plus et par des personnes avec des capacités physiques, sensorielles ou mentales réduites, ou des personnes manquant d'expérience et/ou de connaissances pour l'utilisation sûre de cet appareil, si ces personnes sont surveillées ou que des informations leur ont été données à propos de l'utilisation sûre et des risques liés à l'utilisation de l'appareil. Les enfants ne doivent pas jouer avec l'appareil. Les enfants ne sont pas autorisés à effectuer le nettoyage et la maintenance utilisateur, à moins qu'ils ne soient surveillés.

Utilisation en toute sécurité



- L'appareil est exploité au moyen d'une pompe à air. Respectez le mode d'emploi, en particulier les chapitres relatifs à la sécurité, la mise en service, l'utilisation et la maintenance !
- N'utilisez pas l'appareil s'il est manifestement endommagé.
- Utilisez uniquement des pièces de rechange et accessoires d'origine pour cet appareil.



- L'appareil est doté d'un aimant créant un fort champ magnétique apte à agir sur un stimulateur cardiaque ou des défibrillateurs implantés (ICD). Observez une distance d'au moins **30 cm** entre l'implant et l'aimant.

4. Mise en service

Montage du support de l'aimant (☒A)



Attention, aimants puissants ! Risque de coincement.

- ▶ Séparez les aimants en les tournant mutuellement en sens inverse.
- ▶ Conservez les aimants séparément à une distance mutuelle de 30 cm.

1. Fixez les gommés amortissantes ② en les insérant délicatement par des mouvements de rotation dans les perçages correspondants ①.
2. Pressez la moitié de l'aimant sans logo ③ sur les quatre angles sur les gommés amortissantes.
3. Vérifiez la bonne assise en bougeant l'aimant.

Montage des diffuseurs de bois de tilleul

1. Rabattez la cassette ④ du tube de contact ⑤ (☒B).
2. Vissez le diffuseur ⑥ soigneusement jusqu'à la butée dans la cassette (☒C).



- Tuyau et pompe ne sont pas inclus dans la livraison.
- Pour un fonctionnement optimal, un débit d'air de **100 l/h** doit être garanti. Nous conseillons d'utiliser la pompe à air EHEIM 100 (no de référence 3701010).
- Veuillez noter qu'en utilisant un clapet anti-retour, le débit d'air réel est réduit, et que la pompe devra éventuellement fournir une prestation plus élevée.

3. Raccordez le tuyau de la pompe au manchon de raccordement de la cassette (☒D).



Suspendez la cassette dans votre aquarium et vérifiez si le raccord est étanche. Il ne doit pas s'en échapper de grandes bulles d'air !

4. Placez la cassette sur le bord inférieur et dépliez la cassette dans le tube de contact.

Montage dans l'aquarium (E)

1. Tenez l'écumeur avec une main à la position souhaitée à l'intérieur de l'aquarium.
2. Placez de l'autre main la moitié de l'aimant avec le logo ⑦ prudemment à une distance de l'écumeur à l'extérieur sur la vitre. L'aimant ne doit pas s'approcher brusquement de la vitre !
3. Glissez la moitié de l'aimant sur la vitre en direction de l'écumeur, jusqu'à ce que les deux moitiés de l'aimant soient alignées.

5. Utilisation

Position de départ

1. Réglez la position de l'écumeur de manière à aligner le niveau de l'eau de votre aquarium sur le centre de la ligne ⑧ caractéristique de niveau d'eau de l'écumeur.
2. Réglez la pompe à air à la position moyenne.



Après la première mise en service, l'écumeur devra tout d'abord se roder. Cela peut prendre 1 semaine environ. Normalement, l'écumeur produira déjà de l'écume dans les 2 premiers jours. Pendant ce temps, de l'air résiduel peut s'échapper à la sortie. Ce n'est pas un problème. Après la période de rodage, il n'y aura plus d'air résiduel qui s'échappe.

Réglage fin

Vous pouvez régler la capacité de l'écume à l'aide de la quantité de l'air de la pompe. En outre, vous pouvez varier la hauteur de montage de l'écumeur. Il est toutefois préférable de régler à l'aide de la quantité de l'eau.

6. Maintenance



Attention ! Décharge électrique !

- ▶ Retirez la fiche secteur de la pompe de la prise murale avant de procéder aux travaux de maintenance.



Prudence ! Dommage matériel.

- ▶ N'utilisez pas d'objets durs ou des produits pour le nettoyage.



Les travaux de maintenance requis pour un fonctionnement optimal et irréprochable sont décrits dans les segments suivants. Une maintenance périodique prolonge le cycle de vie et assure le bon fonctionnement de l'écumeur pendant une longue période.

Nettoyage de l'écumeur

1. Retirez la fiche secteur de la pompe de la prise murale avant de procéder aux travaux de maintenance.
2. Tenez l'écumeur d'une main
3. Détachez de l'autre main la moitié de l'aimant avec le logo de l'écumeur en la glissant sur la vitre.
4. Retirez l'écumeur.
5. Retirez la cassette (☒H).
6. Détachez le tuyau et démontez le diffuseur (☒C/D).
7. Retirez le collecteur d'écume (9) avec son couvercle vers le haut (☒G1).
8. Ouvrez le tube de contact en enfonçant les deux languettes d'engagement latérales simultanément (☒G2).
9. Dépliez le tube de contact (☒H).
10. Nettoyez tous les composants sous un jet d'eau avec une brosse.
11. Montez l'écumeur en procédant dans l'ordre inverse du démontage.



Veillez en assemblant l'ensemble que l'articulation des deux parties du tube de contact s'engage correctement (☒H).

Remplacement du diffuseur en bois de tilleul

Le diffuseur doit être remplacé toutes les 4 semaines à peu près.

Procédez comme suit :

1. Retirez la fiche secteur de la pompe de la prise murale avant de procéder aux travaux de maintenance.
2. Tenez l'écumeur d'une main
3. Détachez de l'autre main la moitié de l'aimant avec le logo de l'écumeur en la glissant sur la vitre.
4. Retirez l'écumeur.

5. Retirez la cassette (☒**H**).
6. Détachez le tuyau et démontez le diffuseur (☒**C/D**).
7. Remplacez le diffuseur



Utilisez exclusivement des pièces de rechange originales d' EHEIM :
Diffuseur en bois de tilleul, no de référence 7373328

8. Montez l'écumeur en procédant dans l'ordre inverse du démontage.



Mettez l'écumeur immédiatement en service après le remplacement afin d'empêcher que les pores du bois du diffuseur se dilatent !

7. Élimination des anomalies



Attention ! Décharge électrique !

- ▶ Retirez la fiche secteur de la pompe de la prise murale avant le dépannage.

Défaillance	Cause possible	Solution
Air résiduel à la sortie	Peut se produire après le changement de l'eau	▶ Cela se résout automatiquement après 1 jour environ
	L'écumeur est positionné trop bas	▶ Positionner l'écumeur plus haut
Absence de bulles d'air	La pompe ne fonctionne pas	▶ Vérifiez la pompe
	Diffuseur en bois de tilleul dilaté	▶ Remplacer le diffuseur en bois de tilleul
· Aucune écumage · Très faible production d'air · Grandes bulles d'air près du diffuseur	Le diffuseur en bois de tilleul a atteint la fin de son cycle de vie	▶ Remplacer le diffuseur en bois de tilleul

Écumage insuffisant	Position incorrecte de l'écumeur	▶ Tenez compte de la ligne du niveau d'eau
Écumage trop intensif (débordement)	L'écumeur est positionné trop bas	▶ Positionner l'écumeur plus haut
	Quantité d'air trop importante	▶ Réduire la quantité d'air

Pour les autres anomalies, veuillez vous adresser au Service EHEIM.

8. Mise hors service

Mise au rebut

L'appareil peut être éliminé avec les déchets communaux ou ménagers. L'appareil peut être déposé gratuitement auprès des points de collecte ou déchetteries municipaux. L'emballage du produit est composé de matériaux recyclables. Éliminez ces matériaux de manière non polluante et faites-les parvenir à un point de recyclage.

9. Pièces de rechange

Voir page 140.

Rep.	Description	No de référence
①	Support d'aimant, complet	4010800
②	Cassette complète	7373280
③	Diffuseurs en bois de tilleul, lot de 3	7373328

Traduzione delle istruzioni per l'uso originali Schiumatoio nano skim marine 100

1. Istruzioni per l'uso generali

Informazioni sull'impiego delle istruzioni per l'uso



- Prima di mettere in funzione l'apparecchio per la prima volta, è necessario leggere per intero e comprendere le istruzioni per l'uso.
- Considerare le istruzioni per l'uso come parte del prodotto e conservarle bene e a portata di mano.
- In caso di trasmissione dell'apparecchio a terzi, allegare le presenti istruzioni per l'uso.

Spiegazione dei simboli e delle avvertenze



Pericolo di danni alle persone causati dalla tensione elettrica pericolosa

Il simbolo richiama l'attenzione su un pericolo direttamente imminente, le cui conseguenze possono essere la morte o gravi lesioni se non vengono adottate le adeguate misure di protezione.



Pericolo causato da campi magnetici

Il simbolo richiama l'attenzione su un pericolo direttamente imminente, le cui conseguenze possono essere la morte o gravi lesioni se non vengono adottate le adeguate misure di protezione.



Pericolo di danni alle persone o di danni materiali causati da fonti di pericolo generali

Il simbolo richiama l'attenzione su un pericolo direttamente imminente, le cui conseguenze possono essere lesioni lievi o danni materiali, se non vengono adottate le adeguate misure di protezione.



Avvertenza con informazioni e suggerimenti utili.



Rimando a una figura, qui rimando alla figura A



Viene richiesta un'azione da parte vostra.

2. Campo d'impiego

Impiego conforme

L'apparecchio e tutte le parti fornite in dotazione sono destinati all'uso nel campo privato e devono essere usati esclusivamente per la rimozione di metaboliti in acquari di acqua marina fino a circa 100 l.

3. Avvertenze di sicurezza

Questo apparecchio può costituire un pericolo per persone o beni materiali se esso non viene utilizzato correttamente o non secondo la finalità d'impiego oppure se le avvertenze di sicurezza non vengono osservate.

- Non lasciare in mano a bambini l'imballaggio dell'apparecchio in quanto può essere fonte di pericoli (pericolo di soffocamento!).
- Questo apparecchio può essere utilizzato da bambini sopra gli 8 anni e da persone con capacità fisiche, sensoriche o mentali ridotte o che non dispongono di esperienza e cognizioni tecniche, però a condizione che vengano sorvegliate e siano state addestrate nell'uso corretto dell'apparecchio e siano in grado di capire i pericoli conseguenti. I bambini non possono giocare con l'apparecchio. Gli interventi di pulizia e manutenzione non possono essere eseguiti da bambini se questi non vengono sorvegliati.

Funzionamento sicuro



- L'apparecchio viene fatto funzionare con una pompa pneumatica. Rispettare le istruzioni per l'uso della pompa, in particolare i capitoli Sicurezza, Messa in funzione, Funzionamento e Manutenzione!
- Non utilizzare l'apparecchio se presenta dei danni evidenti.
- Utilizzare solo pezzi di ricambio e accessori originali per l'apparecchio.



- L'apparecchio possiede un magnete con un forte campo magnetico che può influire su pace-maker o defibrillatori impiantati (ICD). Mantenere una **distanza di almeno 30 cm** tra l'impianto e il magnete.

4. Messa in funzione

Montare il supporto magnetico (☒A)



Attenzione, magneti forti! Pericolo di schiacciamento.

- ▶ Separare i magneti ruotandoli.
 - ▶ Immagazzinare i magneti separatamente l'uno dall'altro a una distanza di 30 cm.
1. Con leggeri movimenti di rotazione, fissare i paracolpi di gomma ② nei relativi fori ①.
 2. Spingere la metà del magnete senza logo ③ con tutti i quattro lati sui paracolpi di gomma.
 3. Verificare la tenuta muovendo il magnete.

Montare il diffusore in legno di tiglio

1. Estrarre la cassetta ④ dalla colonna di contatto ⑤ (☒B).
2. Avvitare il diffusore ⑥ con cautela fino alla battuta sulla filettatura nella cassetta (☒C).



- Il tubo flessibile e la pompa non sono forniti in dotazione.
 - Per un funzionamento ottimale deve essere garantito un flusso d'aria di **100 l/h**. Consigliamo l'impiego della EHEIM air pump 100 (cod. art. 3701010).
 - Tenere presente che l'impiego di una valvola antiritorno riduce il reale flusso d'aria e che pertanto è eventualmente necessaria una maggiore efficienza della pompa.
3. Collegare il tubo flessibile della propria pompa con il bocchettone della cassetta (☒D).



Appendere la cassetta nel proprio acquario e verificare la tenuta del raccordo. Non devono venir a galla grandi bolle d'aria!

4. Applicare la cassetta dallo spigolo inferiore e inserire la cassetta nella colonna di contatto.

Montaggio nell'acquario (E)

1. Con una mano, tenere lo schiumatoio dall'interno alla posizione desiderata nell'acquario.
2. Con l'altra mano, applicare con cautela la metà del magnete con logo ⑦ dall'esterno sulla lastra di vetro, tenendola a distanza dallo schiumatoio. Fare attenzione che il magnete non batta contro la lastra di vetro!
3. Spingere la metà del magnete sul vetro in direzione dello schiumatoio finché entrambe le metà del magnete sono sovrapposte.

5. Funzionamento

Posizione di avvio

1. Regolare la posizione dello schiumatoio in modo che il livello dell'acqua del proprio acquario corrisponda centralmente con la linea ondulata ⑧ (linea caratteristica del livello dell'acqua) sullo schiumatoio.
2. Regolare la propria pompa pneumatica al livello medio.



Dopo la prima messa in funzione, lo schiumatoio deve "rodarsi". Ciò può richiedere fino a circa una settimana. Di regola lo schiumatoio inizia già entro i primi 2 giorni a produrre schiuma. In questo periodo può accadere che dall'uscita fuoriesca aria residua. Ciò non è un motivo di preoccupazione. Dopo il tempo di rodaggio non fuoriesce più aria residua.

Regolazione di precisione

La potenza di schiumatura può essere regolata tramite la quantità d'aria della pompa. Inoltre è anche possibile variare l'altezza di montaggio dello schiumatoio. Tuttavia è preferibile effettuare la regolazione tramite la quantità d'aria.

6. Manutenzione



Attenzione! Scossa elettrica!

- ▶ Prima di effettuare lavori di manutenzione, estrarre la spina della pompa.



Cautela! Danni materiali.

- ▶ Per la pulizia, non utilizzare oggetti duri o detergenti.



Nelle sezioni successive sono descritti lavori di manutenzione che sono necessari per un funzionamento ottimale e privo di disturbi. Una manutenzione regolare prolunga la durata e assicura il funzionamento dello schiumatoio per stagni per un lungo periodo.

Pulizia dello schiumatoio

1. Prima di effettuare lavori di manutenzione, estrarre la spina della pompa.
2. Tenere fermo lo schiumatoio con una mano.
3. Con l'altra mano, allontanare dallo schiumatoio la metà del magnete con logo sulla lastra di vetro.
4. Rimuovere lo schiumatoio.
5. Rimuovere la cassetta (⊗**B**).
6. Allentare il tubo flessibile e smontare il diffusore (⊗**C/D**).
7. Tirare via verso l'alto il recipiente di raccolta ⑨ con il coperchio (⊗**G1**).
8. Aprire la colonna di contatto comprimendo contemporaneamente le due linguette di bloccaggio laterali (⊗**G2**).
9. Separare la colonna di contatto (⊗**H**).
10. Pulire tutti i componenti sotto un getto d'acqua con una spazzola.
11. Rimontare lo schiumatoio nell'ordine inverso.



Durante l'assemblaggio, fare attenzione che la cerniera delle due metà della colonna di contatto ingrani correttamente (⊗**H**).

Sostituire il diffusore in legno di tiglio

Il diffusore deve essere sostituito all'incirca ogni 4 settimane.

A tale scopo procedere nel modo seguente:

1. Prima di effettuare lavori di manutenzione, estrarre la spina della pompa.
2. Tenere fermo lo schiumatoio con una mano.
3. Con l'altra mano, allontanare dallo schiumatoio la metà del magnete con logo sulla lastra di vetro.
4. Rimuovere lo schiumatoio.

5. Rimuovere la cassetta (⊗**B**).
6. Allentare il tubo flessibile e smontare il diffusore (⊗**C/D**).
7. Sostituire il diffusore.



Utilizzare solo pezzi di ricambio EHEIM originali:
Diffusore in legno di tiglio cod. art. 7373328

8. Rimontare lo schiumatoio nell'ordine inverso.



Dopo la sostituzione, mettere subito in servizio lo schiumatoio per impedire un rigonfiamento dei pori del legno del diffusore!

7. Eliminazione di guasti



Attenzione! Scossa elettrica!

- ▶ Prima dell'eliminazione di guasti, tirare la spina della pompa.

Guasto	Possibile causa	Rimedio
Aria residua sull'uscita	Può verificarsi dopo un cambio dell'acqua	▶ Termina automaticamente dopo circa 1 giorno
	Lo schiumatoio è appeso in posizione troppo bassa	▶ Posizionare lo schiumatoio più in alto
Assenza di bollicine d'aria	La pompa non funziona	▶ Verificare la pompa
	Diffusore in legno di tiglio rigonfiato	▶ Sostituire il diffusore in legno di tiglio
<ul style="list-style-type: none"> · Nessuna schiumatura · Produzione di aria molto debole · Grandi bolle d'aria sul diffusore 	Il diffusore in legno di tiglio ha raggiunto il termine della sua vita utile	▶ Sostituire il diffusore in legno di tiglio

Schiumatura difettosa	La posizione dello schiumatoio non è corretta	► Osservare la linea caratteristica del livello dell'acqua
Schiumatura troppo forte (trabocciamento)	Lo schiumatoio è appeso in posizione troppo bassa	► Posizionare lo schiumatoio più in alto
	Quantità d'aria troppo alta	► Ridurre la quantità d'aria

In caso di altri guasti, rivolgersi all'assistenza EHEIM.

8. Messa fuori servizio

Smaltimento

L'apparecchio può essere smaltito insieme ai rifiuti comunali o domestici. L'apparecchio viene preso in consegna gratuitamente dai punti di raccolta o centri di riciclaggio comunali. L'imballaggio del prodotto è composto da materiali riciclabili. Questi devono essere smaltiti nel rispetto dell'ambiente e riciclati.

9. Pezzi di ricambio

Vedi a pagina 140.

Pos.	Descrizione	Cod. art.
①	Supporto magnetico, completo	4010800
②	Cassetta, completa	7373280
③	Diffusore in legno di tiglio , confezione da tre	7373328

Traducción del manual de instrucciones original espumador nano skim marine 100

1. Indicaciones generales

Información sobre cómo utilizar el manual de instrucciones



- ▶ Antes de poner en marcha el aparato por primera vez, tiene que haber leído y entendido el manual de instrucciones.
- ▶ El manual de instrucciones es parte integrante del producto y se tiene que guardar en lugar seguro y accesible.
- ▶ Por eso, si traspasa el producto a otra persona entréguele también el manual de instrucciones.

Explicación de símbolos y señales de advertencia



Peligro de daños a personas por tensión eléctrica peligrosa

Este símbolo indica un peligro inmediato que puede provocar lesiones físicas graves o incluso la muerte si no se adoptan las medidas oportunas.



Peligro por campos magnéticos

Este símbolo indica un peligro inmediato que puede provocar lesiones físicas graves o incluso la muerte si no se adoptan las medidas oportunas.



Peligro de lesiones físicas o de daños materiales por un foco de peligro general

Este símbolo indica un peligro inmediato que puede provocar lesiones físicas leves o daños materiales si no se adoptan las medidas oportunas.



Este símbolo señala información y recomendaciones útiles.



Este símbolo remite a figuras, aquí la Figura A.



Este símbolo insta a realizar una acción.

2. Ámbito de aplicación

Uso debido

El aparato y los componentes contenidos en el volumen de suministro están diseñados para su uso en el ámbito privado y solo pueden utilizarse para la eliminación de subproductos metabólicos en acuarios de agua marina de hasta 100 l aproximadamente.

3. Indicaciones de seguridad

Este aparato puede conllevar peligro para las personas y las cosas si se utiliza de forma indebida o no conforme con su finalidad de uso o si no se respetan las indicaciones de seguridad.

- Mantenga el embalaje del producto lejos del alcance de los niños, puesto que su manipulación puede entrañar riesgos (¡peligro de asfixia!).
- Este aparato también puede ser utilizado por niños a partir de 8 años y por personas con disminución de sus facultades físicas, sensoriales o psíquicas o por personas inexpertas, siempre y cuando lo hagan bajo supervisión o se les haya instruido sobre la manipulación segura del aparato y sobre sus posibles riesgos. No deje que los niños jueguen con el aparato. La limpieza y el mantenimiento del aparato no pueden ser realizados por niños, a menos que lo hagan bajo supervisión.

Uso seguro



- El aparato funciona con una bomba de aire. Lea detenidamente el manual de instrucciones de la bomba, en especial los capítulos de seguridad, puesta en marcha, manejo y mantenimiento.
- No utilice el aparato si está visiblemente dañado.
- Utilice únicamente accesorios y recambios originales para el aparato.



- El aparato contiene un imán con un potente campo magnético que puede afectar al funcionamiento de marcapasos y desfibriladores implantados (ICD). Mantenga una **distancia mínima de 30 cm** entre el implante y el imán.

4. Puesta en marcha

Montaje del soporte magnético (☒A)



¡Precaución! Imanes muy potentes Peligro de aplastamiento.

- ▶ Separe los imanes girando adecuadamente.
- ▶ Almacene los imanes por separado y a una distancia mínima de 30 cm.

1. Introduzca los amortiguadores de goma ② en los orificios al efecto ① girándolos un poco hasta que queden bien fijos.
2. Presione el imán sin logotipo ③ contra las cuatro esquinas con los amortiguadores de goma.
3. Compruebe la retención moviendo el imán.

Montaje del difusor de madera de tilo

1. Extraiga el cartucho ④ del tubo de contacto ⑤ (☒B).
2. Enrosque el difusor ⑥ hasta el tope con cuidado en la rosca del cartucho (☒C).



- No se incluye la manguera ni tampoco la bomba.
- Para conseguir un buen funcionamiento debe garantizarse un caudal de **100 l/h** . Recomendamos utilizar la bomba EHEIM air pump 100 (n.º ref. 3701010).
- Tenga en cuenta que el uso de una válvula de retención reduce al caudal de aire real y que puede hacer necesaria una mayor potencia de bombeo.

3. Conecte la manguera de la bomba al racor de conexión del cartucho (☒D).



Introduzca el cartucho en el acuario y compruebe que la conexión es estanca. No pueden aparecer burbujas de aire grandes.

4. Coloque el cartucho en el extremo inferior y vuelva a unirlo al tubo de contacto.

Montaje en el acuario (E)

1. Sujete el espumador con una mano desde el interior en la posición deseada dentro del acuario.
2. Desde el exterior y con la otra mano coloque el imán con logotipo ⑦ con cuidado en el vidrio a cierta distancia del espumador. Atención: evite en todo momento que el imán impacte contra el vidrio.
3. Deslice el imán sobre el vidrio hacia el espumador hasta que coincida exactamente con el otro imán.

5. Manejo

Posición inicial

1. Ajuste la posición del espumador de modo que el nivel de agua del acuario coincida con la línea ondulada ⑧ (línea indicadora del nivel de agua) del espumador.
2. Ajuste la bomba de aire al nivel medio de potencia.



Tras la primera puesta en marcha el espumador necesita un „rodaje“. Esta fase puede durar hasta 1 semana. Por lo general el espumador empieza a producir espuma dentro de los 2 primeros días. Durante ese tiempo es posible que se produzca un escape de aire sobrante. Esto no supone ningún problema. Una vez finalizado el rodaje, deja de salir aire sobrante.

Ajuste fino

Puede ajustar la potencia de espumación utilizando el caudal de aire de la bomba. También puede variar la altura de montaje del espumador. No obstante, es preferible realizar el ajuste mediante el caudal de aire.

6. Mantenimiento



¡Atención! ¡Peligro de electrocución!

- ▶ Antes de realizar cualquier trabajo de mantenimiento extraiga el enchufe de la bomba.



¡Precaución! Riesgo de daños materiales.

- ▶ No utilice productos de limpieza agresivos ni objetos duros para realizar las labores de limpieza.



En los siguientes apartados se describen los trabajos de mantenimiento necesarios para garantizar un funcionamiento óptimo y sin incidencias del aparato. Un mantenimiento adecuado alarga la vida útil del espumador y garantiza su correcto funcionamiento durante mucho tiempo.

Limpieza del espumador

1. Antes de realizar cualquier trabajo de mantenimiento extraiga el enchufe de la bomba.
2. Sujete el espumador con una mano.
3. Con la otra mano deslice el imán con logotipo sobre el vidrio alejándolo del espumador.
4. Retire el espumador.
5. Extraiga el cartucho (☒B).
6. Separe la manguera y desmonte el difusor (☒C/D).
7. Retire hacia arriba el vaso para la espuma (9) con la tapa (☒G1).
8. Abra el tubo de contacto presionando al mismo tiempo los dos enganches laterales (☒G2).
9. Separe las dos partes del tubo de contacto (☒H).
10. Limpie todos los componentes bajo el grifo con un cepillo.
11. Vuelva a montar el espumador siguiendo los pasos descritos en orden inverso.



En el montaje asegúrese de que la bisagra encaje correctamente al unir las dos partes del tubo de contacto (☒H).

Cambio del difusor de madera de tilo

El difusor se debe cambiar cada 4 semanas aproximadamente.

Para ello, proceda como sigue:

1. Antes de realizar cualquier trabajo de mantenimiento extraiga el enchufe de la bomba.
2. Sujete el espumador con una mano.
3. Con la otra mano deslice el imán con logotipo sobre el vidrio alejándolo del espumador.

4. Retire el espumador.
5. Extraiga el cartucho (☒**B**).
6. Separe la manguera y desmonte el difusor (☒**D**).
7. Cambie el difusor



Utilice solo recambios originales EHEIM.
Difusor de madera de tilo, n.º ref. 7373328

8. Vuelva a montar el espumador siguiendo los pasos descritos en orden inverso.



Después de cambiar el difusor ponga en marcha el espumador inmediatamente para evitar el hinchamiento de los poros de la madera del difusor.

7. Subsanación de fallos



¡Atención! ¡Peligro de electrocución!

- ▶ Antes de subsanar cualquier fallo extraiga el enchufe de red de la bomba.

Fallo	Posible causa	Solución
Aire sobrante en la salida	Puede producirse después de cambiar el agua	▶ Desaparece automáticamente después de 1 día
	El espumador está demasiado bajo	▶ Colocar el espumador más arriba
No hay burbujas de aire	La bomba no funciona	▶ Revise la bomba
	El difusor de madera de tilo se ha hinchado	▶ Cambiar el difusor de madera de tilo

<ul style="list-style-type: none"> · No se produce espuma · Producción de aire muy débil · Burbujas de aire grandes en el difusor 	El difusor de madera de tilo ha llegado al final de su vida útil	▶ Cambiar el difusor de madera de tilo
Espumación insuficiente	La posición del espumador no es correcta	▶ Compruebe la línea indicadora del nivel de agua
Espumación excesiva (rebosa)	El espumador está demasiado bajo	▶ Colocar el espumador más arriba
	Caudal de aire excesivo	▶ Ajustar el caudal de aire

Si se produce cualquier otro fallo póngase en contacto con el servicio técnico de EHEIM.

8. Puesta fuera de servicio

Eliminación de residuos

Este aparato puede desecharse con la basura doméstica. También puede llevarse a un punto de recogida de residuos o de reciclaje municipal (gratuito). El embalaje del producto está compuesto de materiales reciclables, que deben desecharse y reciclarse de forma respetuosa con el medio ambiente.

9. Recambios

Ver página 140.

Pos.	Descripción	N.º ref.
①	Soporte magnético completo	4010800
②	Cartucho completo	7373280
③	Difusor de madera de tilo, pack de 3 u.	7373328

Tradução do manual de instruções original Escumador nano skim marine 100

1. Instruções gerais para o utilizador

Informações relativamente à utilização do manual de instruções



- ▶ Antes de colocar o aparelho pela primeira vez em funcionamento, o utilizador tem de ter lido e compreendido o manual de instruções na sua íntegra.
- ▶ O manual de instruções é parte integrante do produto, devendo ser bem guardado, de forma a estar sempre acessível.
- ▶ No caso de entregar o aparelho a terceiros, forneça também o presente manual de instruções.

Explicação de símbolos e indicações



Perigo de danos físicos devido a tensão elétrica perigosa

O símbolo remete para um perigo iminente, que pode causar a morte ou danos físicos graves, no caso de as respetivas medidas não serem tomadas.



Perigo devido a campos magnéticos

O símbolo remete para um perigo iminente, que pode causar a morte ou danos físicos graves, no caso de as respetivas medidas não serem tomadas.



Perigo de danos físicos ou materiais devido a uma fonte de perigo geral

O símbolo remete para um perigo iminente, que pode causar danos físicos ligeiros ou materiais, no caso de as respetivas medidas não serem tomadas.



Indicação com informações e dicas úteis.



Referência a uma figura, neste caso, à Figura A

- ▶ É solicitado a tomar uma medida.

2. Âmbito de aplicação

Utilização correta

O aparelho e todas as peças incluídas no volume de fornecimento destinam-se ao uso privado, podendo exclusivamente ser utilizados para a remoção de produtos metabólicos em aquários de água salgada com uma capacidade de até aproximadamente 100 l.

3. Instruções de segurança

Uma utilização incorreta do aparelho ou uma utilização não de acordo com a sua finalidade, ou o incumprimento das instruções de segurança, pode resultar em perigos para as pessoas e bens materiais.

- Mantenha a embalagem do aparelho afastada de crianças, visto que pode representar um perigo (perigo de asfixia!).
- Este aparelho pode ser utilizado por crianças com mais de 8 anos de idade, e por pessoas com capacidades físicas, sensoriais ou mentais reduzidas, ou com insuficiente experiência e/ou conhecimentos, desde que estejam a ser supervisionadas ou tenham sido instruídas acerca da utilização segura do mesmo e entendam os perigos associados. As crianças não podem brincar com o aparelho. As crianças não podem limpar nem fazer a manutenção de utilizador ao aparelho, a não ser que estejam a ser supervisionadas.

Operação segura



- O aparelho é operado com uma bomba de ar. Respeite o manual de instruções da bomba, particularmente os capítulos de segurança, colocação em funcionamento, operação e manutenção!
- Não utilize o aparelho quando apresenta danos evidentes.
- Utilize exclusivamente peças de substituição e acessórios originais para o aparelho.



- O aparelho está equipado com um íman, com um campo magnético forte, o qual pode influenciar estimuladores cardíacos (pacemaker) ou desfibriladores implantados (ICD). Mantenha uma distância **mínima de 30 cm** entre o implante e o íman.

4. Colocação em funcionamento

Montar o suporte magnético (☒A)



Atenção, ímanes fortes! Perigo de esmagamento.

- ▶ Separe os ímanes, rodando-os para lados opostos.
 - ▶ Pouse os ímanes separadamente, com uma distância de 30 cm entre eles.
1. Através de ligeiros movimentos rotativos, fixe as borrachas amortecedoras ② nos respetivos orifícios ①.
 2. Pressione a metade do íman sem o logótipo ③ em todos os quatro cantos sobre as borrachas amortecedoras.
 3. Verifique a fixação, movimentando o íman.

Montar o difusor de madeira de tília

1. Abra o compartimento ④ para fora do tubo de contacto ⑤ (☒B).
2. Aperte o difusor ⑥ cuidadosamente na rosca do compartimento (☒C) até ao batente.



- O tubo flexível e a bomba não estão incluídos no volume de fornecimento.
 - Para uma operação otimizada, deve estar garantido um fluxo de ar de **100 l/h**. Recomendamos a utilização da EHEIM air pump 100 (n.º de artigo 3701010).
 - Tenha em atenção que a utilização de uma válvula de retenção vai reduzir o fluxo de ar real, podendo ser necessária uma maior potência da bomba.
3. Ligue o tubo flexível da sua bomba à tubuladura de ligação do compartimento (☒D).



Prenda o compartimento no seu aquário e verifique a estanqueidade da ligação. Não podem subir bolhas de ar grandes!

4. Apoie o compartimento na aresta inferior e feche-o para dentro do tubo de contacto.

Montagem no aquário (⊗E)

1. A partir do interior, segure com uma mão o escumador na posição pretendida no aquário.
2. Com a outra mão, coloque a metade do íman com o logótipo ⑦ cuidadosamente no vidro, com distância em relação ao escumador. Tenha cuidado para que o íman não colida contra o vidro!
3. Deslize a metade do íman no vidro em direção do escumador, até ambas as metades dos ímanes ficarem sobrepostas.

5. Operação

Posição inicial

1. Ajuste a posição do escumador, de modo que o nível de água do seu aquário coincida no centro com a linha ondulada ⑧ (linha de referência do nível de água) no escumador.
2. Ajuste a sua bomba de ar no nível médio.



Após a primeira colocação em funcionamento, o escumador tem de funcionar durante algum tempo até atingir o seu estado otimizado. Isto pode demorar até cerca de 1 semana. Por norma, o escumador começa a produzir espuma já dentro dos primeiros 2 dias. Durante este período de tempo, pode acontecer que ar residual saia pela saída. Isto não é motivo de preocupação. Após o tempo de otimização, deixa de sair ar residual.

Ajuste fino

A potência de escumação pode ser ajustada através da quantidade de ar da bomba. Adicionalmente, pode alterar a altura de montagem do escumador. No entanto, deve dar preferência ao ajuste através da quantidade de ar.

6. Manutenção



Atenção! Choque elétrico!

- ▶ Desligue a ficha de rede da bomba antes de quaisquer trabalhos de manutenção.



Cuidado! Danos materiais.

- ▶ Para fins de limpeza, nunca utilize objetos duros ou agentes de limpeza.



As secções que se seguem descrevem os trabalhos de manutenção necessários para um funcionamento otimizado e sem avarias. Uma manutenção regular prolonga a vida útil e assegura o funcionamento do escumador durante um longo período de tempo.

Limpar o escumador

1. Desligue a ficha de rede da bomba antes de quaisquer trabalhos de manutenção.
2. Segure o escumador com uma mão.
3. Com a outra mão, afaste a metade do íman com o logótipo do escumador, deslizando sobre o vidro.
4. Retire o escumador.
5. Remova o compartimento (⊗**B**).
6. Solte o tubo flexível e desmonte o difusor (⊗**C/D**).
7. Retire o recipiente da espuma ⑨ com a tampa para cima (⊗**G1**).
8. Abra o tubo de contacto, pressionando ambas as saliências de engate laterais em simultâneo (⊗**G2**).
9. Separe o tubo de contacto (⊗**H**).
10. Limpe todos os componentes com uma escova sob um jato de água.
11. Volte a montar o escumador pela ordem inversa.



Aquando da montagem, certifique-se de que a dobradiça de ambas as metades do tubo de contacto engata corretamente (⊗**H**).

Substituir o difusor de madeira de tília

O difusor deve ser substituído cerca de 4 em 4 semanas.

Para tal, proceda da seguinte forma:

1. Desligue a ficha de rede da bomba antes de quaisquer trabalhos de manutenção.
2. Segure o escumador com uma mão.
3. Com a outra mão, afaste a metade do íman com o logótipo do escumador, deslizando sobre o vidro.
4. Retire o escumador.

5. Remova o compartimento (☒B).
6. Solte o tubo flexível e desmonte o difusor (☒C/D).
7. Substitua o difusor.



Utilize exclusivamente peças de substituição originais da EHEIM:
Difusor de madeira de tília n.º de artigo 7373328

8. Volte a montar o escumador pela ordem inversa.



Após a substituição, coloque o escumador imediatamente em funcionamento, a fim de evitar uma dilatação dos poros de madeira do difusor!

7. Eliminação de avarias



Atenção! Choque elétrico!

- ▶ Desligue a ficha de rede da bomba antes de eliminar quaisquer avarias.

Avaria	Possível causa	Resolução
Ar residual na saída	Pode ocorrer após uma substituição da água	▶ Termina automaticamente após aproximadamente 1 dia
	Escumador suspenso numa posição demasiado baixa	▶ Posicione o escumador numa posição mais elevada
Sem bolhas de ar	A bomba não funciona	▶ Verifique a bomba
	O difusor de madeira de tília dilatou e fechou	▶ Substitua o difusor de madeira de tília
Sem escumação Produção de ar muito fraca Bolhas de ar de fraca qualidade no difusor	O difusor de madeira de tília atingiu o fim da sua vida útil	▶ Substitua o difusor de madeira de tília

Escumação insatisfatória	A posição do escumador está incorreta	▶ Tenha em atenção a linha de referência do nível de água
Escumação excessiva (transbordamento)	Escumador suspenso numa posição demasiado baixa	▶ Posicione o escumador numa posição mais elevada
	Quantidade de ar excessiva	▶ Reduza a quantidade de ar

No caso de outras avarias, entre em contacto com a assistência técnica da EHEIM.

8. Colocação fora de serviço

Eliminação

O aparelho pode ser recolhido como resíduos domésticos ou urbanos. O aparelho pode ser entregue gratuitamente em centros de recolha ou de reciclagem municipais. A embalagem do produto é reciclável. Elimine a mesma de forma ecológica num ponto de reciclagem.

9. Peças de substituição

Consulte a página 140.

Pos.	Descrição	N.º de artigo
①	Suporte magnético, completo	4010800
②	Compartimento, completo	7373280
③	Difusor de madeira de tília, 3 unidades	7373328

Vertaling van de originele gebruiksaanwijzing nano-skimmer skim marine 100

1. Algemene instructies voor gebruikers

Informatie over het gebruik van de gebruiksaanwijzing



- ▶ Voordat u het apparaat voor de eerste keer in gebruik neemt, moet u de gebruiksaanwijzing helemaal gelezen en begrepen hebben.
- ▶ Beschouw de gebruiksaanwijzing als een onderdeel van het product en bewaar de gebruiksaanwijzing zorgvuldig op een bereikbare locatie.
- ▶ Voeg deze gebruiksaanwijzing bij als het apparaat aan een derde wordt overgedragen.

Uitleg over symbolen en aanwijzingen



Gevaar van letsel door gevaarlijke elektrische spanning

Het symbool wijst op een onmiddellijk dreigend gevaar, mogelijk met de dood of zwaar letsel ten gevolg, indien de desbetreffende maatregelen niet worden getroffen.



Gevaar door magneetvelden

Het symbool wijst op een onmiddellijk dreigend gevaar, mogelijk met de dood of zwaar letsel ten gevolg, indien de desbetreffende maatregelen niet worden getroffen.



Gevaar van letsel of materiële schade door een algemene gevaarbron

Het symbool wijst op een onmiddellijk dreigend gevaar, mogelijk met licht letsel of materiële schade ten gevolg, indien de desbetreffende maatregelen niet worden getroffen.



Aanwijzing met nuttige informatie en tips.



Verwijzing naar een afbeelding, hier een verwijzing naar afbeelding A

- ▶ U dient een handeling uit te voeren.

2. Toepassingsgebied

Gebruik volgens bestemming

Het apparaat en alle meegeleverde onderdelen zijn bestemd voor gebruik door particulieren en mogen alleen gebruikt worden voor het verwijderen van stofwisselingsproducten uit zeewateraquaria tot ca. 100 l.

3. Veiligheidsinstructies

Dit apparaat kan gevaren opleveren voor personen en zaken als het apparaat niet naar behoren of niet volgens bestemming wordt gebruikt of als de veiligheidsaanwijzingen niet worden opgevolgd.

- Houd de verpakking van het apparaat buiten bereik van kinderen aangezien dit tot gevaren kan leiden (verstikkingsgevaar!).
- Dit apparaat kan worden gebruikt door kinderen vanaf 8 jaar en door personen met verminderde lichamelijke, zintuiglijke of geestelijke vermogens of gebrek aan ervaring en/of kennis als ze onder toezicht staan van een persoon die verantwoordelijk is voor hun veiligheid of ze van deze persoon instructies hebben gekregen over hoe het apparaat op een veilige manier moet worden gebruikt en begrijpen wat de mogelijke gevaren zijn. Kinderen mogen niet met het apparaat spelen. Reinigings- en onderhoudswerkzaamheden mogen niet door kinderen zonder toezicht worden uitgevoerd.

Veilig gebruik



- Het apparaat werkt met behulp van een luchtpomp. Volg de instructies in de gebruiksaanwijzing van de pomp op, met name de hoofdstukken Veiligheid, Ingebruikname, Bediening en Onderhoud!
- Gebruik het apparaat niet als het duidelijk beschadigd is.
- Gebruik alleen maar originele reserveonderdelen en toebehoren voor het apparaat.



- In het apparaat bevindt zich een magneet met een krachtig magneetveld dat een pacemaker of een geïmplanteerde defibrillator (ICD) kan beïnvloeden. Neem een afstand van **ten minste 30 cm** tussen implantaat en magneet in acht.

4. Ingebruikname

Magneethouder monteren (⊗A)



Voorzichtig: krachtige magneten! Beklemmingsgevaar.

- ▶ Scheid de magneten van elkaar door ze in tegengestelde richtingen te draaien.
 - ▶ Leg de magneten op 30 cm afstand van elkaar weg.
1. Bevestig de dempingsrubbers ② in de desbetreffende openingen ① door licht te draaien.
 2. Druk de magneethelft zonder logo ③ op alle vier de hoeken op de dempingsrubbers.
 3. Beweeg de magneten om te controleren of de bevestiging goed is.

De lindehouten uitstroomer monteren

1. Klap de cassette ④ uit de contactbuis ⑤ (⊗B).
2. Schroef de uitstroomer ⑥ tot aan de aanslag voorzichtig op de schroefdraad in de cassette (⊗C).



- De slang en de pomp worden niet meegeleverd.
 - Voor optimaal bedrijf moet een luchtdebiet van **100 l/u** gegarandeerd zijn. Wij adviseren het gebruik van de EHEIM air pump 100 (art.-nr. 3701010).
 - Let op: het gebruik van een terugslagklep verlaagt het daadwerkelijke luchtdebiet en daardoor kan een hoger pompvermogen nodig zijn.
3. Sluit de slang van uw pomp op de aansluiting op de cassette aan (⊗D).



Hang de cassette in uw aquarium en controleer of de aansluiting niet lekt. Er mogen geen grote luchtballen opstijgen!

4. Plaats de cassette tegen de onderkant en klap de cassette in de contactbuis.

Montage in het aquarium (ⓧE)

1. Houd de skimmer met één hand van binnenuit op de gewenste positie in het aquarium.
2. Plaats met de andere hand de magneethelft met het logo ⑦ op afstand van de skimmer voorzichtig tegen de buitenkant van het glas. Voorkom dat de magneet tegen het glas slaat!
3. Schuif de magneethelft op het glas in de richting van de skimmer totdat beide magneethelften over elkaar liggen.

5. Bediening

Startpositie

1. Stel de positie van de skimmer zo in dat het waterpeil in uw aquarium overeenkomt met het midden van de golflijn ⑧ (waterpeilijn) op de skimmer.
2. Stel de luchtpomp op de middelste stand in.



Na de eerste maal in gebruik nemen moet de skimmer 'inlopen'. Dit kan tot ca. 1 week in beslag nemen. In de regel begint de skimmer al binnen de eerste twee dagen schuim te produceren. Er kan dan nog restlucht uit de uitlaat stromen. U hoeft u hierover geen zorgen te maken. Na het inlopen stroomt er geen restlucht meer uit.

Fijninstelling

U kunt het afschuimvermogen via het luchtdebiet van de pomp instellen. Bovendien kunt u de inbouwhoogte van de skimmer variëren. Instellen via het luchtdebiet geniet echter de voorkeur.

6. Onderhoud



Let op! Gevaar van elektrische schokken!

- ▶ Trek altijd de stekker van de pomp uit het stopcontact alvorens onderhoud uit te voeren.



Voorzichtig! Gevaar van beschadiging.

- ▶ Gebruik geen harde voorwerpen of reinigingsmiddelen voor het reinigen.



Hieronder worden onderhoudswerkzaamheden beschreven die nodig zijn voor optimaal en storingsvrij gebruik van het apparaat. Regelmatig onderhoud leidt tot een langere levensduur en stelt de werking van de skimmer langer zeker.

De skimmer reinigen

1. Trek altijd de stekker van de pomp uit het stopcontact alvorens onderhoud uit te voeren.
2. Houd de skimmer met één hand vast.
3. Schuif met uw andere hand de magneethelft met het logo aan de buitenkant van het glas van de skimmer af.
4. Verwijder de skimmer.
5. Verwijder de cassette (⊗**B**).
6. Maak de slang los en demonteer de uitstromer (⊗**C/D**).
7. Trek de schuimbak (Ⓞ) met het deksel naar boven weg (⊗**G1**).
8. Open de contactbuis door de beide pallen aan de zijkant tegelijk in te drukken (⊗**G2**).
9. Klap de contactbuis open (⊗**H**).
10. Borstel alle componenten onder een waterstraal schoon.
11. Monteer de skimmer weer in omgekeerde volgorde.



Let er bij het monteren op dat dat het scharnier van de beide helften van de contactbuis op de juiste wijze weer ineengrijpt (⊗**H**).

De lindehouten uitstromer vervangen

De uitstromer moet ongeveer om de 4 weken worden vervangen.

Ga daarvoor als volgt te werk:

1. Trek altijd de stekker van de pomp uit het stopcontact alvorens onderhoud uit te voeren.
2. Houd de skimmer met één hand vast.
3. Schuif met uw andere hand de magneethelft met het logo aan de buitenkant van het glas van de skimmer af.
4. Verwijder de skimmer.

5. Verwijder de cassette (⊗**B**).
6. Maak de slang los en demonteer de uitstomer (⊗**C/D**).
7. Vervang de uitstomer



Gebruik alleen originele reserveonderdelen van EHEIM:
lindehouten uitstomer art.-nr. 7373328

8. Monteer de skimmer weer in omgekeerde volgorde.



Neem de skimmer na het vervangen direct in bedrijf om te voorkomen dat de poriën in het hout van de uitstomer door opzwellen dicht komen te zitten!

7. Storingen verhelpen



Let op! Gevaar van elektrische schokken!

- ▶ Trek de stekker van de pomp uit het stopcontact alvorens een storing te verhelpen.

Storing	Mogelijke oorzaak	Oplossing
Restlucht bij de uitlaat	Kan zich voordoen na het verversen van water	▶ Eindigt automatisch na ca. 1 dag
	De skimmer hangt te laag	▶ Positioneer de skimmer hoger
Geen luchtballen	De pomp loopt niet	▶ Controleer de pomp
	Lindehouten uitstomer door opzwellen dicht	▶ Vervang de lindehouten uitstomer
· Geen afschuiming · Zeer zwakke luchtproductie · Grote luchtballen bij de uitstomer	De lindehouten uitstomer heeft het einde van zijn levensduur bereikt	▶ Vervang de lindehouten uitstomer
Gebrekkige afschuiming	De positie van de skimmer is niet correct	▶ Let op de waterpeillijn

Te sterke afschuiming (loopt over)

- De skimmer hangt te laag ▶ Positioneer de skimmer hoger
- Te hoge luchthoeveelheid ▶ Verlaag de luchthoeveelheid
-

Neem bij andere storingen contact op met de servicedienst van EHEIM.

8. Buiten bedrijf stellen

Afdanken

Het apparaat mag als gewoon huishoudelijk afval worden behandeld. Het apparaat kan bij een inzamelpunt voor recycling van elektrische en elektronische apparaten worden ingeleverd. De verpakking van het product bestaat uit materialen die gerecycled kunnen worden. Verwijder deze op milieuvriendelijke wijze en lever ze in voor recycling.

9. Reserveonderdelen

Zie pag. 140.

Punt	Beschrijving	Art.-nr.
①	Magneethouder, compleet	4010800
②	Cassette, compleet	7373280
③	Lindehouten uitstromer, per 3 verpakt	7373328

Oversættelse af den originale betjeningsvejledning nano-opskummer skim marine 100

1. Generelle brugerinstruktioner

Information om anvendelse af betjeningsvejledningen



- ▶ Inden du første gang tager enheden i brug, skal betjeningsvejledningen læses grundigt.
- ▶ Betragt betjeningsvejledningen som en del af produktet, og opbevar den sikkert i nærheden.
- ▶ Lad betjeningsvejledningen følge med apparatet, hvis du giver det videre til andre.

Forklaring til symboler og bemærkninger



Fare for personskade ved farlig elektrisk spænding

Symbolet angiver en overhængende fare, der kan resultere i dødsfald eller alvorlig personskade, hvis der ikke træffes passende foranstaltninger.



Fare fra magnetfelter

Symbolet angiver en overhængende fare, der kan resultere i dødsfald eller alvorlig personskade, hvis der ikke træffes passende foranstaltninger.



Risiko for person- eller tingskade fra en generel farekilde

Symbolet angiver en overhængende fare, der kan resultere i lettere personskader eller tingskader, hvis der ikke træffes passende foranstaltninger.



Bemærkning med nyttige oplysninger og tips.



Henvielse til en figur, her henvisning til figur A

- ▶ Du bliver bedt om en handling.

2. Anvendelsesområde

Tilsigtet anvendelse

Enheden, og alle medfølgende dele, er beregnet til privat anvendelse, og må udelukkende anvendes til fjernelse af metaboliske produkter i saltvandsakvarier på op til 100 l.

3. Sikkerhedsanvisninger

Denne enhed kan udgøre en fare for personer og ting, hvis den anvendes forkert eller til andre formål end det tilsigtede, eller hvis sikkerhedsanvisningerne ignoreres.

- Efterlad ikke enhedens emballage inden for børns rækkevidde, da det kan være direkte farligt (risiko for kvælning!).
- Denne enhed kan bruges af børn fra 8 år og personer med nedsat fysisk, sensorisk eller psykisk funktionsevne eller manglende erfaring og/eller viden, hvis de er blevet vejledt eller instrueret i sikker anvendelse af apparatet og har forstået de dermed forbundne risici. Børn må ikke lege med enheden. Rengøring og vedligeholdelse må ikke udføres af børn, medmindre de er under opsyn.

Sikker anvendelse



- Enheden drives af en luftpumpe. Vær opmærksom på betjeningsvejledningen til pumpen, især kapitlet om sikkerhed, brug og vedligeholdelse!
 - Brug ikke apparatet, hvis det er tydeligt, at det er beskadiget.
 - Der må kun anvendes originale reservedele og tilbehør til enheden.
- 
- Enheden indeholder en magnet med et stærkt magnetfelt, der kan påvirke pacemakere eller implanterede defibrillatorer (ICD). Hold en afstand på **mindst 30 cm** mellem implantat og magnet.

4. Ibrugtagning

Montér magnetholderen (☒A)



Forsigtig kraftige magneter! Klemningsfare.

- ▶ Adskil magneterne ved modsat rotation.
 - ▶ Opbevar magneterne separat i en afstand på 30 cm.
1. Fastgør de dæmpende gummistykker ② med lette drejebewægelser i de tilhørende huller ①.
 2. Tryk magnethalvdelen uden logo ③ fast på alle fire hjørner af de dæmpende gummistykker.
 3. Kontrollér stoppet ved at bevæge magneten.

Montering af lindetræudstrømmer

1. Træk kassetten ④ ud fra forbindelsesrøret ⑤ (☒B).
2. Skru forsigtigt udstrømmeren ⑥ fast på gevindet til stoppet på kassetten (☒C).



- Slange og pumpe medleveres ikke.
- For optimal drift, skal der sikres en luftstrøm på **100 l/t**. Vi anbefaler, at anvende indsatsen til EHEIM air pump 100 (art.-nr. 3701010).
- Bemærk, at den reelle luftstrøm reduceres ved anvendelse af en kontraventil og det kan kræve en højere pumpekapaцитet.

3. Tilslut slangen fra din pumpe til tilslutningsstudsene på kassetten (☒D).



Ophæng kassetten i dit akvarium og afprøv tilslutningernes tæthed. Det må ikke stige store luftbobler op!

4. Sæt kassetten på den nederste kant, og tryk kassetten ind i forbindelsesrøret.

Montering i akvarium (☒E)

1. Hold opskummeren med den ene hånd fra indersiden på den ønskede placering i akvariet.

2. Med den anden hånd sættes magnethalvdelen med logo forsigtigt på glasset udefra ⑦, med afstand til opskummeren. Sørg for, at magneten ikke slår mod glasset!
3. Skub magnethalvdelen på glasset i retning af afskummeren, indtil begge magnethalvdele er tilpasset hinanden.

5. Betjening

Startplacering

1. Placér opskummeren således, at akvariets vandstand passer med midten af bølgelinjen ⑧ (vandstandsafmærkning) på opskummeren.
2. Indstil din pumpe på mellemste styrke.



Efter første ibrugtagning, skal opskummeren "køres ind". Det kan vare op til 1 uge. Normalt begynder opskummeren at producere skum allerede inden for de første 2 dage. I dette tidsrum er det muligt, at resterende luft strømmer ud fra udgangen. Dette har ingen betydning. Efter indkøringen strømmer der ikke mere overskydende luft ud.

Finjustering

Du kan indstille afskumningseffekten med luftmængden på pumpen. Derudover kan du også variere installationshøjden på afskummeren. Det anbefales dog, at benytte indstillingen af luftmængden.

6. Vedligeholdelse



Pas på! Elektrisk stød!

- ▶ Træk pumpens stik ud inden vedligeholdelsesarbejde.



Forsigtig! Tingskade.

- ▶ Anvend ikke hårde genstande eller rengøringsmidler til rengøring.



I de efterfølgende afsnit beskrives vedligeholdelsesarbejdet, der kræves for en optimal og problemfri drift. Regelmæssig vedligeholdelse forlænger levetiden og sikrer opskummerens funktion i lang tid.

Rengøring af opskummeren

1. Træk pumpens stik ud inden vedligeholdelsesarbejde.
2. Hold fast i opskummeren med en hånd.
3. Med den anden hånd skubbes magnethalvdelen med logo på glas-
set væk fra opskummeren.
4. Tag opskummeren op.
5. Fjern kassetten (⊗**B**).
6. Løsn slangen og afmontér udstrømmeren (⊗**C/D**).
7. Træk skumtoppen ⑨ op med dæksel (⊗**G1**).
8. Åbn forbindelsesrøret ved at trykke ind på de to låseindretninger på
siden samtidigt (⊗**G2**).
9. Træk forbindelsesrøret fra hinanden (⊗**H**).
10. Rengør alle komponenter under en vandstråle med en børste.
11. Saml opskummeren igen i omvendt rækkefølge.



Vær opmærksom på ved montering, at hængslet på begge halvdele af forbindelsesrøret, griber korrekt fat i hinanden (⊗**H**).

Udskiftning af lindetræudstrømmeren

Udstrømmeren skal udskiftes ca. hver 4 uge.

Gør som følgende:

1. Træk pumpens stik ud inden vedligeholdelsesarbejde.
2. Hold fast i opskummeren med en hånd.
3. Med den anden hånd skubbes magnethalvdelen med logo på glas-
set væk fra opskummeren.
4. Tag opskummeren op.
5. Fjern kassetten (⊗**B**).
6. Løsn slangen og afmontér udstrømmeren (⊗**C/D**).
7. Udskift udstrømmeren



Anvend kun originale EHEIM reservedele:
Lindetræudstrømmer art.-nr. 7373328

8. Saml opskummeren igen i omvendt rækkefølge.



Tag straks opskummeren i drift efter udskiftning, for at forhindre at træporerne i udstrømmeren svulmer op!

7. Fejlfinding



Pas på! Elektrisk stød!

- ▶ Træk pumpens stik ud inden fejlfinding.

Fejl	Mulig årsag	Afhjælpning
Resterende luft ved udgangen	Kan forekomme efter en udskiftningen af vandet	▶ Stopper af sig selv efter en dag.
	Opsummeren hænger for lavt	▶ Placér opsummeren højere
Ingen luftbobler	Pumpen kører ikke	▶ Afprøv pumpen
	Lindetræudstrømmer opsvulmet	▶ Udskift lindetræudstrømmer
<ul style="list-style-type: none"> · Ingen opskumning · Meget svag luftproduktion · Store luftbobler ved udstrømmer 	Lindetræudstrømmeren har nået afslutningen på sin levetid	▶ Udskift lindetræudstrømmer
Utilstrækkelig opskumning	Placeringen af opsummer er forkert	▶ Vær opmærksom på vandstandsafmærkningen
Opskumningen er for kraftig (løber over)	Opsummeren hænger for lavt	▶ Placér opsummeren højere
	For høj luftmængde	▶ Nedsæt luftmængden

Ved andre fejl, bedes du kontakte EHEIM Service.

8. Ophør af driften

Bortskaffelse

Enheden må bortskaffes i kommunalt eller husholdningsaffald. Enheden vil blive modtaget gratis på de lokale indsamlings- eller genbrugspladser. Produktets emballage består af genbrugsmaterialer. Bortskaf disse miljøvenligt og genbrug dem.

9. Reservedele

Se side 140.

Pos.	Beskrivelse	Art-nr.
①	Magnetholder, komplet	4010800
②	Kassette, komplet	7373280
③	Lindetræudstrømmer 3 stk. pakke	7373328

Översättning av originalbruksanvisning nano skummare skim marine 100

1. Allmänna instruktioner

Information om hur du använder bruksanvisningen



- ▶ Innan du tar den här apparaten i drift ska du ha läst igenom och förstått hela bruksanvisningen.
- ▶ Betrakta bruksanvisningen som en del av denna produkt och förvara den på ett säkert och lättillgängligt sätt.
- ▶ Skicka med bruksanvisningen om apparaten överlåtes till tredje part.

Förklaring till symboler och anvisningar



Fara för personskador på grund av farlig elspänning

Symbolen innebär omedelbar fara som kan leda till dödsfall eller allvarliga personskador om inte motsvarande försiktighetsåtgärder har vidtagits.



Fara på grund av magnetfält

Symbolen innebär omedelbar fara som kan leda till dödsfall eller allvarliga personskador om inte motsvarande försiktighetsåtgärder har vidtagits.



Fara för personskador eller materiella skador på grund av allmän riskkälla

Symbolen innebär omedelbar fara som kan leda till lätta personskador eller materiella skador om inte motsvarande åtgärder har vidtagits.



Hänvisningar till nyttig information och tips.



Hänvisning till bilder, här till bild A

- ▶ Du uppmanas att vidta en åtgärd.

2. Användningsområde

Ändamålsenlig användning

Apparaten och alla delar som ingår i leveransen är avsedda för användning i hemmiljö och får endast användas för borttagning av träskprodukter i havsvattenakvarier upp till cirka 100 l.

3. Säkerhetsanvisningar

Denna apparat kan innebära fara för personer och saker i fall apparaten används på ett olämpligt sätt eller om inte alla säkerhetsanvisningar beaktas.

- Håll förpackningen borta från barn eftersom den kan utgöra fara (kvävningrisk!).
- Denna apparat får inte hanteras av barn från åtta års ålder eller personer med reducerad fysisk, sensorisk eller mental förmåga, eller som saknar erfarenhet eller kunskap om dess användning, såvida de inte har fått instruktioner avseende dess användning av någon som ansvarar för deras säkerhet och då förstår vilka risker som kan uppstå. Barn får inte leka med apparaten. Rengöring och skötsel får inte genomföras av barn såvida de inte övervakas under tiden.

Säker drift



- Apparaten drivs med en luftpump. Beakta bruksanvisningen och pumpen, särskilt kapitlet om säkerhet, driftsättning, användning och underhåll!
- Använd inte apparaten, om den har synliga skador.
- Använd endast original reservdelar och -tillbehör till apparaten.



- Apparaten har en magnet med starkt magnetfält som kan påverka pacemaker eller implanterade defibrillatorer (ICD). Bibehåll **minst ett 30 cm** stort avstånd mellan implanterat och magnet.

4. Idrifttagande

Montera magnethållaren (☒A)



Försiktigt, starka magnet! Klämrisk.

- ▶ Ta isär magneten genom att vrida dem ömsesidigt.
 - ▶ Förvara magneten i 30 cm avstånd separat från varandra.
1. Fastsätt dämpningsgummin ② med lätta vridrörelser i tillhörande öppningar ①.
 2. Tryck magnethalvan utan logotyp ③ med alla fyra hörn på dämpningsgummit.
 3. Kontrollera bra hållning genom att röra med magneten.

Montera kalkventilen

1. Fäll upp kassetten ④ från kontaktröret ⑤ (☒B).
2. Skruva ventilen ⑥ försiktigt fram till anslaget på gängen i kassetten☒C).



- Slang och pump ingår inte i leveransen.
- För en optimal drift måste ett luftflöde på **100 l/h** garanteras. Vi rekommenderar att använda EHEIM air pump 100 (art. nr. 3701010).
- Beakta att det verkliga luftflödet reduceras med användning av en backventil och en högre pumpeffekt är eventuellt nödvändig.

3. Anslut pumpens slang till kassetts anslutningsrör (☒D).



Häng kassetten i ditt akvarium och kontrollera att anslutningen är tät. Det får inte uppstå stora luftblåsor!

4. Sätt kassetten till den nedre kanten och fäll upp kassetten i kontaktröret.

Montering i akvariet (☒E)

1. Hål skummaren med en hand inifrån på den önskade platsen i akvariet.

2. Sätt med den andra handen magnethalvan med logotyp ⑦ med avstånd till skummaren försiktigt utifrån på glasskivan. Beakta att magneten inte slår mot glasskivan.
3. Skjut magnethalvan på glaset i riktning mot skummaren tills båda magnethalvor ligger över varandra.

5. Handhavande

Startposition

1. Ställ in skummarens position så att vattennivån i ditt akvarium överensstämmer i mitten med våglinjen ⑧ (märklinjen för vattennivå) på skummaren.
2. Ställ in luftpumpen till medelnivå.



Efter första driftsättning måste skummaren „värmas upp“. Detta kan ta upp till cirka 1 vecka. Vanligtvis börjar skummaren producera skum redan under de första 2 dagarna. Under denna tid kan det förekomma att restluften strömmar ut från utgången. Det behöver man inte vara orolig över. Efter inkörningstiden strömmar ingen luft ut längre.

Fininställning

Du kan ställa in skumeffekten via pumpens luftmängd. Dessutom kan du också ändra skummarens monteringshöjd. Inställning med luftmängden skall dock föredras.

6. Skötsel



Varning! Fara för elektrisk stöt!

- ▶ Dra ut pumpens nätkontakt före underhållsarbeten.



Försiktighet! Risk för sakskada.

- ▶ För rengöring bör inga hårda föremål eller rengöringsmedel användas.



I nedanstående avsnitt beskrivs underhållsarbeten som krävs för optimal och störningsfri drift. Regelbundet underhåll förlänger livslängden och säkerställer skummarens funktion under en längre tid.

Rengöra skummaren

1. Dra ut pumpens nätkontakt före underhållsarbeten.
2. Håll fast skummaren med en hand.
3. Skjut med den andra handen magnethalvan med logotyp som finns på glasskivan bort från skummaren.
4. Ta ut skummaren.
5. Ta bort kassetten (☒B).
6. Lossa slangen och demontera utströmningsventilen (☒C/D).
7. Dra skumpottan⑨ med lock uppåt och bort (☒G1).
8. Öppna kontaktröret genom att trycka in flikarna på båda sidor samtidigt (☒G2).
9. Fäll isär kontaktröret (☒H).
10. Rengör alla komponenter med vattenstråle och borste.
11. Montera skummaren igen i omvänd ordning.



Beakta vid montering att gångjärnet på båda kontaktrörhalvor griper korrekt in i varandra (☒H).

Ersätta kalkventilen

Ventilen skall ersättas cirka alla 4 veckor.

Gör som följande:

1. Dra ut pumpens nätkontakt före underhållsarbeten.
2. Håll fast skummaren med en hand.
3. Skjut med den andra handen magnethalvan med logotyp som finns på glasskivan bort från skummaren.
4. Ta ut skummaren.
5. Ta bort kassetten (☒B).
6. Lossa slangen och demontera utströmningsventilen (☒C/D).
7. Ersätta ventilen



Använd endast originalreservdelar från EHEIM.
Kalkventil art. nr. 7373328

8. Montera skummaren igen i omvänd ordning.



Ta skummaren genast i drift efter bytet, för att förhindra att det bildas kalkspår på ventilen!

7. Felsökning och felåtgärder



Varning! Fara för elektrisk stöt!

► Dra ur pumpens nätkontakt innan du börjar med felåtgärd.

Fel	Möjliga orsaker	Åtgärder
Restluft vid utgången	kan uppstå efter vattenbyte Skummaren hänger för djupt	► slutar automatiskt efter cirka 1 dag ► Placera skummaren högre
Inga luftblåsor	Pumpen är inte igång Kalkventil uppsväll	► Kontrollera pumpen ► Ersätt kalkventilen
· Ingen skumbildning · Väldigt svag luftproduktion · Grova luftblåsor vid ventilen	Kalkventilen har uppnått slutet av sin livslängd	► Ersätt kalkventilen
Dålig skumbildning	Skummaren sitter inte i korrekt position	► Beakta märklinjen för vattennivån
För stark skumbildning (skummar över)	Skummaren hänger för djupt för stor luftmängd	► Placera skummaren högre ► Stryp luftmängden

Kontakta EHEIM-serviceavdelningen vid övriga fel.

8. Urdrifttagande

Kassering

Apparaten får inte kastas i kommunalt avfall eller bland hushållsavfall. Apparaten lämnas in till kommunal uppsamlingsplats eller återvinningscentral utan kostnad. Produktförpackningen består av återvinningsbara material. Omhänderta den på miljömässigt sätt och lämna in för återvinning.

9. Reservdelar

Se sidan 140.

Pos.	Beskrivning	Art. nr.
①	Magnethållare, komplett	4010800
②	Kassett, komplett	7373280
③	Kalkventil, 3 st	7373328

Oversettelse av den originale bruksanvisningen Nano skummer skim marine 100

1. Generelle råd til brukeren

Informasjon om bruken av denne bruksanvisningen



- ▶ Før du tar i bruk apparatet for første gang, er det viktig at du har lest og forstått denne bruksanvisningen.
- ▶ Bruksanvisningen er en del av produktet, det er derfor viktig at du tar vare på den og oppbevarer den lett tilgjengelig.
- ▶ La bruksanvisningen følge produktet om du overlater det til tredjepersoner.

Forklaring av symboler og merknader.



Fare for personskader på grunn av farlig elektrisk spenning

Symbolet henviser til en umiddelbar fare som kan føre til dødsulykker eller alvorlig personskade, hvis den ikke forebygges med egnede tiltak.



Fare fra magnetfelt

Symbolet henviser til en umiddelbar fare som kan føre til dødsulykker eller alvorlig personskade, hvis den ikke forebygges med egnede tiltak.



Fare for person- eller materielle skader på grunn av en generell farekilde

Symbolet henviser til en umiddelbar fare som kan føre til lettere personskade eller materielle skader, hvis den ikke forebygges med egnede tiltak.



Merknad med nyttig informasjon og råd.



Henviing til en figur, her figur A



Du blir oppfordret til å utføre en handling.

2. Bruksområde

Tiltenkt bruk

Apparatet og alle deler som er inkludert i leveransen er kun tekt til privat bruk, og skal utelukkende brukes til fjerning av stoffskifteprodukter i saltvannakvarier opptil ca. 100 l.

3. Sikkerhetsmerknader

Dette apparatet kan utgjøre farer for personer og eiendeler, hvis apparatet brukes ikke brukes tilsvarende tiltenkt bruk, eller hvis sikkerhetsmerknadene ikke følges.

- Emballasjen er ikke egnet for barn, da den kan utgjøre en sikkerhetsrisiko (kvelningsfare!).
- Dette apparatet kan brukes av barn over 8 år samt personer med reduserte fysiske, sensoriske eller mentale ferdigheter, eller med manglende erfaring og/eller kunnskap, hvis de er under oppsyn eller har fått opplæring med tanke på sikker bruk av apparatet, og har forstått farene det utgjør. Apparatet er ikke et leketøy. Rengjøring og vedlikehold fra brukeren skal ikke utføres av barn, med mindre de er under oppsyn.

Sikker bruk



- Apparatet drives av en luftpumpe. Les bruksanvisningen til pumpen, spesielt kapitlene Sikkerhet, Komme i gang, Bruk og Vedlikehold!
- Ikke bruk apparatet hvis det har synlige skader.
- Bruk kun originale reservedeler og tilbehør.



- Apparatet er utstyrt med en magnet som har et sterkt magnetfelt. Dette kan påvirke pacemakere og implanterte defibrilatorer (ICD). Hold **minst 30 cm** avstand mellom implantatet og magneten.

4. Komme i gang

Monter magnetholder (☒A)



Forsiktig, magnetene er sterke! Klemfare.

- ▶ Skill magnetene ved å dreie de i motsatt regning.
 - ▶ Legg magnetene med en avstand på ca. 30 cm fra hverandre.
1. Fest gummidempere ② ved å dreie de litt inn i de tilhørende borehullene ①.
 2. Trykk magnetdelen uten logo ③ i alle fire hjørner på gummidempere.
 3. Kontroller om de sitter fast ved å bevege magneten.

Monter lindetre-utstrømmeren

1. Vipp kassetten ④ ut av kontaktrøret ⑤ (☒B).
2. Skru utstrømmeren ⑥ til den stopper på gjengene i kassetten (☒C).



- Slange og pumpe er ikke inkludert i leveransen.
- Sørg for optimal bruk for en gjennomstrømning på **100l/t**. Vi anbefaler å bruke EHEIM air pump 100 (art.nr. 3701010).
- Vær obs på at den reelle luftgjennomstrømningen blir redusert ved bruk av en tilbakeslagventil, og at det derfor muligens er nødvendig med en sterkere pumpeeffekt.

3. Koble slangen fra pumpen din til tilkoblingsstussen på kassetten (☒D).



Heng kassetten inn i akvariet ditt og kontroller at tilkoblingen er tett. Det skal ikke komme bobler!

4. Sett kassetten inntil med nedre kant, og vipp den inn i kontaktrøret.

Montering i akvariet (☒E)

1. Hold skummeren med en hånd til ønsket posisjon i akvariet.
2. Sett magnetdelen med logo ⑦ med litt avstand til skummeren utenfra forsiktig mot glasset. Pass på at magneten ikke slår mot glasset!

3. Skyv magnetdelen på glasset mot skummeren, helt til delene ligger over hverandre.

5. Betjening

Startposisjon

1. Still posisjonen til skummeren inn slik at vannivået i akvariet ditt stemmer overens med bølgelinjen ⑧ (vannstandlinjen) på skummeren.
2. Still luftpumpen til midterste trinn.



Etter første gangs bruk må skummeren "kjøres inn". Dette kan ta opptil ca. én uke. Som regel starter skummeren å produsere skum allerede i løpet av de første to dager. I løpet av denne tiden kan det forekomme at restluft slippes ut av utgangen. Det er normalt, og er ingen grunn til bekymring. Etter innkjøringstiden slutter restluften å komme ut.

Finjustering

Du kan stille inn skummeeffekten ved hjelp av luftmengden fra pumpen. I tillegg kan du variere monteringshøyden til skummeren. Finjustering via luftmengden er den foretrukne metoden.

6. Vedlikehold



Obs! Strømstøt!

- ▶ Trekk alltid ut støpslet til pumpen før vedlikeholdsarbeid.



Forsiktig! Materielle skader.

- ▶ Ikke bruk harde gjenstander eller rengjøringsmidler til rengjøringen.



I de følgende avsnittene beskrives vedlikeholdsarbeider som er nødvendige for optimal og feilfri bruk. Regelmessig vedlikehold forlenger levetiden og sikrer funksjonen til skummeren i lang tid.

Rengjøre skummeren

1. Trekk alltid ut støpslet til pumpen før vedlikeholdsarbeid.
2. Hold skummeren fast med en hånd.
3. Skyv med den andre hånden bort magnetdelen med logo på glasset.
4. Ta ut skummeren.
5. Fjern kassetten (⊗**B**).
6. Løsne slangen og demonter utstrømmeren (⊗**C/D**).
7. Trekk skummerkoppen ⑨ sammen med lokket opp (⊗**G1**).
8. Åpne kontaktrøret, ved å trykke samtidig på låsehakene på sidene (⊗**G2**).
9. Vipp opp kontaktrøret (⊗**H**).
10. Rengjør alle komponenter med en børste under rennende vann.
11. Sett sammen skummeren igjen i motsatt rekkefølge.



Pass ved montering på at hengslet i begge halvdelene av kontaktrøret flukter (⊗**H**).

Skifte lindetre-utstrømmeren

Utstrømmeren må byttes ca. hver 4. uke.

Gå til dette frem som følger:

1. Trekk alltid ut støpslet til pumpen før vedlikeholdsarbeid.
2. Hold skummeren fast med en hånd.
3. Skyv med den andre hånden bort magnetdelen med logo på glasset.
4. Ta ut skummeren.
5. Fjern kassetten (⊗**B**).
6. Løsne slangen og demonter utstrømmeren (⊗**C/D**).
7. Skift utstrømmeren.



Bruk kun originale EHEIM-reservedeler:
Lindetre-utstrømmer art.nr. 7373328

8. Sett sammen skummeren igjen i motsatt rekkefølge.



Ta i bruk skummeren med en gang etter byttet er fullført, for å hindre at porene i utstrømmeren eser ut.

7. Utbedring av feil



Obs! Strømstøt!

- ▶ Trekk alltid ut støpslet til pumpen før utbedring av feil.

Feil	Mulig årsak	Tiltak
Restluft i utgangen	Kan oppstå etter vannskifte	▶ Ender automatisk etter ca. én dag
	Skummeren henger for lavt	▶ Heng skummeren høyere
Ingen luftbobler	Pumpen er ikke i drift	▶ Kontroller pumpen
	Lindetre-utstrømmeren har eset opp	▶ Bytt lindetre-utstrømmer
<ul style="list-style-type: none"> · Ingen skumming · Veldig svak luftproduksjon · Grove luftbobler på utstrømmeren 	Lindetre-utstrømmeren har nådd slutten til levetiden sin	▶ Bytt lindetre-utstrømmer
Manglende skumming	Skummerposisjonen er feil	▶ Vær obs på vannstandlinjen
For sterk skumming (renner over)	Skummeren henger for lavt	▶ Heng skummeren høyere
	For mye luft	▶ Reduser luftmengden

Ta kontakt med EHEIM-kundeservice ved andre feil.

8. Ta apparatet ut av drift

Kassering

Apparatet kan kastes som normalt husholdningsavfall. Apparatet kan returneres gratis ved kommunale avfallmottak. Produktemballasjen kan resirkuleres. Lever den til resirkulering.

9. Reservedeler

Se side 140.

Pos.	Beskrivelse	Art.nr.
①	Magnetholder, komplett	4010800
②	Kassett, komplett	7373280
③	Lindetre-utstrømmer, 3-pakk	7373328

Alkuperäiskäyttöohjeen käännös nano-vaahdonerottaja skim marine 100

1. Yleisiä käyttöohjeita

Tietoja käyttöohjeen käyttämiseen



- ▶ Ennen kuin otat laitteen käyttöön ensimmäisen kerran, täytyy käyttöohje lukea ja ymmärtää.
- ▶ Pidä käyttöohjetta tuotteen osana ja säilytä sitä hyvin ja saavutettavissa.
- ▶ Liitä tämä käyttöohje mukaan laitteen edelleen luovutuksessa kolmannelle osapuolelle.

Symboli- ja ohjeselvitys



Henkilövahinkojen vaara vaarallisesta sähköjännitteestä

Symboli osoittaa välittömästi uhkaavan vaaran, josta seurauksena voi olla kuolema tai vakavia vammoja, jos vastaaviin toimenpiteisiin ei ryhdytä.



Vaara magneettikentistä

Symboli osoittaa välittömästi uhkaavan vaaran, josta seurauksena voi olla kuolema tai vakavia vammoja, jos vastaaviin toimenpiteisiin ei ryhdytä.



Henkilö- tai esinevahinkojen vaara yleisestä vaaralähteestä

Symboli osoittaa välittömästi uhkaavan vaaran, josta seurauksena voi olla lieviä vammoja tai esinevahinkoja, jos vastaaviin toimenpiteisiin ei ryhdytä.



Ohje hyödyllisten tietojen ja vinkkien kanssa.



Viittaus kuvaan, tässä viittaus kuvaan A

- ▶ Sinua pyydetään toimintaan.

2. Käyttöalue

Määräystenmukainen käyttö

Laitte ja kaikki toimituslaajuuteen sisältyvät osat on tarkoitettu käyttöön yksityisellä alueella ja sitä saa käyttää vain aineenvaihduntatuotteiden poistamiseen merive-
siakvaarioissa n. 100 l saakka.

3. Turvallisuusohjeet

Tästä laitteesta voi tulla vaaroja henkilöille ja esinearvoille, jos laitetta käytetään asiaankuulumattomasti tai ei käytetä käyttötarkoitusta vastaten, tai jos turvallisuusohjeita ei huomioida.

- Laitteen pakkauksen ei saa antaa joutua lasten käsiin, koska tästä voi tulla vaaroja (tukehtumisvaara!).
- Tätä laitetta voivat käyttää vähintään 8 vuoden ikäiset lapset sekä henkilöt, joilla on vähentyneitä fyysisiä, aistimuksellisia tai henkisiä kykyjä tai puute kokemuksesta ja/tai tietämyksestä, jos heitä valvotaan tai on koulutettu laitteen turvallisen käyttöön ja he ovat ymmärtäneet siitä koituvat vaarat. Lapset eivät saa leikkiä laitteen kanssa. Lasten ei saa suorittaa puhdistusta ja käyttäjähuoltoa, olkoonkin, että heitä valvotaan.

Turvallinen käyttö



- Laitetta käytetään ilmapumpulla. Noudata pumpun käyttöohjetta, erityisesti lukuja Turvallisuus, Käyttöönotto, Käyttö ja Huolto!
- Älä käytä laitetta, jos se on ilmeisesti vaurioitunut.
- Käytä laitteeseen vain alkuperäisvaraosia ja -tarvikkeita.



- Laitteessa on magneetti, jossa on voimakas magneettikenttä, joka voi vaikuttaa sydämentahdistimiin tai implantoituihin defibrillaattoreihin (ICD). Pidä **vähintään 30 cm** etäisyys implantain ja magneetin välillä.

4. Käyttöönotto

Magneetinpitimien asentaminen (☒A)



Varo voimakkaita magneetteja! Puristumisvaara.

- ▶ Erotta magneetit vastapuolisella kääntämisellä.
 - ▶ Säilytä magneetit 30 cm etäisyydellä erillään toisistaan.
1. Kiinnitä vaimennuskumit ② kevyillä kääntöliikkeillä niille kuuluviin porauksiin ①.
 2. Paina magneetinpuoliskoa, jossa ei ole logoa ③ kaikilla neljällä kulmalla vaimennuskumeille.
 3. Tarkasta pito magneetteja liikuttamalla.

Lehmuspuu-ulosvirtaajan asentaminen

1. Käännä kasetti ④ kontaktiputkesta ⑤ (☒B).
2. Ruuvaa ulosvirtaaja ⑥ varovasti auki vasteeseen saakka kierteelle kasetissa (☒C).



- Letkua ja pumppua ei ole sisällytetty toimituslaajuuteen.
- Optimaalista käyttöä varten täytyy olla taattuna **100 l/h** ilmanvirtaus. Suosittelemme EHEIM-ilmapumpun 100 (tuote-nro 3701010) käyttöä.
- Ota huomioon, että takaiskuventtiiliä käyttämällä todellinen ilmanvirtaus vähenee ja siitä syystä tarvittaessa korkeampi pumpun teho on välttämätöntä.

3. Yhdistä pumppusi letku liitoskappaleeseen kasetissa (☒D).



Ripusta kasetti akvaarioosi ja tarkasta liitännän tiiviys. Suuria ilmakuplia ei saa nousta!

4. Aseta kasetti alemmalle reunalle ja käännä kasetti kontaktiputkeen.

Asennus akvaariossa (☒E)

1. Pysäytä vaahdonerottajaa kädellä sisältä haluttuun paikkaan akvaariossa.

2. Aseta toisella kädellä magneetinpuolisko, jossa on logo ⑦ etäisyydellä vaahdonerottajalle ulkoa varovasti lasiruudulle. Huolehdi siitä, että magneetti ei iske lasiruutua vastaan!
3. Työnnä magneetinpuolisko lasille vaahdonerottajan suuntaan, kunnes molemmat magneetinpuoliskot ovat päällekkäin.

5. Käyttö

Käynnistyspaikka

1. Aseta vaahdonerottajan paikka niin, että akvaariosi vesitaso yhtyy keskeisesti aaltoviivan⑧ kanssa (vesitaso-ominaiskäyrä) vaahdonerottajalla.
2. Aseta ilmapumppusi keskiportaalle.



Ensimmäisen käyttöönoton jälkeen vaahdonerottajan täytyy "kutistua". Tämä saattaa kestää n. 1 viikkoon saakka. Yleensä vaahdonerottaja alkaa tuottaa vaahtoa jo ensimmäisen 2 päivän aikana. Tässä ajassa voi tapahtua, että jäännösilmaa virtaa ulos ulostulosta. Tämä ei ole huolestuttavaa. Sisäänajoajan jälkeen yhtään jäännösilmaa ei enää virtaa ulos.

Hienosäätö

Voit säätää vaahdonerotustehoa pumpun ilmamäärällä. Lisäksi voit vaihdella myös vaahdonerottajan asennuskorkeutta. Säätö ilmamäärällä on kuitenkin etusijalla.

6. Huolto



Huomio! Sähköisku!

- ▶ Vedä ennen huoltotöitä pumpun verkkopistoke irti.



Varo! Aineellinen vahinko

- ▶ Älä käytä puhdistukseen mitään kovia esineitä tai puhdistusaineita.



Jäljempänä olevissa kappaleissa kuvataan huoltotöitä, jotka ovat välttämättömiä optimaaliseen ja häiriöttömään käyttöön. Säännöllinen huolto pidentää kestoikää ja varmistaa pitkältä ajanjaksolta vaahdonerottajan toiminnan.

Vaahdonerottajan puhdistaminen

1. Vedä ennen huoltotöitä pumpun verkkopistoke irti.
2. Pidä kädellä kiinni vaahdonerottajasta.
3. Työnnä toisella kädellä logolla varustettu magneetinpuolisko lasilevyille pois vaahdonerottajasta.
4. Poista vaahdonerottaja.
5. Poista kasetti (⊗**B**).
6. Löysää letku ja pura ulosvirtaaja (⊗**C/D**).
7. Vedä vaahtoastia ⑨ pois ylöspäin kannen kanssa (⊗**G1**).
8. Avaa kontaktiputki painamalla molemminpuolisia lukitusolakkeita samanaikaisesti sisään (⊗**G2**).
9. Käännä kontaktiputki erilleen (⊗**H**).
10. Puhdista kaikki komponentit harjalla vesisuihkun alla.
11. Asenna vaahdonerottaja takaisin päinvastaisessa järjestyksessä.



Huomioi kokoonpanossa, että molempien kontaktiputkipuoliskojen sarana tarttuu oikein toisiinsa (⊗**H**).

Lehmuspuu-ulosvirtaajan vaihtaminen

Ulosvirtaaja on vaihdettava noin 4 viikon välein.

Menettele siksi seuraavasti:

1. Vedä ennen huoltotöitä pumpun verkkopistoke irti.
2. Pidä kädellä kiinni vaahdonerottajasta.
3. Työnnä toisella kädellä logolla varustettu magneetinpuolisko lasilevyille pois vaahdonerottajasta.
4. Poista vaahdonerottaja.
5. Poista kasetti (⊗**B**).
6. Löysää letku ja pura ulosvirtaaja (⊗**C/D**).
7. Vaihda ulosvirtaaja



Käytä vain alkuperäisiä EHEIM-varaosia:
Lehmuspuu-ulosvirtaaja tuote-nro 7373328

8. Asenna vaahdonerottaja takaisin päinvastaisessa järjestyksessä.



Ota vaahdonerottaja vaihdon jälkeen heti käyttöön ulosvirtaajan puu-
huokosten turpoamisen estämiseksi!

7. Häiriöiden poistaminen



Huomio! Sähköisku!

► Vedä pumpun verkkopistoke irti ennen häiriöiden poistamista.

Häiriö	Mahdollinen syy	Parannus
Jäännösilmaa lähdössä	Voi esiintyä vedenvaihdon jälkeen	► Loppuu automaattisesti n. 1 päivän kuluttua
	Vaahdonerottaja riippuu liian syvällä	► Paikoita vaahdonerottaja korkeammalle
Ei ilmakuplia	Pumppu ei käy	► Tarkista pumppu
	Lehmuspuu-ulosvirtaaja turvonnut	► Vaihda lehmuspuu-ulosvirtaaja
· Ei vaahtoamista · Erittäin heikko ilmantuotto · Karkeita ilmakuplia ulosvirtaajalla	Lehmuspuu-ulosvirtaaja on saavuttanut kestoikänsä lopun	► Vaihda lehmuspuu-ulosvirtaaja
Puutteellinen vaahtoaminen	Vaahdonerottajan paikka ei ole oikea	► Huomioi vesitaso-ominaiskäyrä
Vaahtoaminen liian voimakasta (juoksee yli)	Vaahdonerottaja riippuu liian syvällä	► Paikoita vaahdonerottaja korkeammalle
	Liian korkea ilmamäärä	► Kurista ilmamäärää

Muissa häiriöissä käänny EHEIM-huollon puoleen.

8. Käytöstä poistaminen

Hävittäminen

Laitteen saa hävittää kunnallisen tai kotitalousjätteen mukana. Laite otetaan ilmaiseksi vastaan kunnallisissa keräyspisteissä ja kierrätyskeskuksissa. Tuotepakkaus on kierrätyskelpoisista materiaaleista. Hävitä tämä ympäristöystävällisesti ja ohjaa tämä uudelleenkäyttöön.

9. Varaosat

Katso sivu 140.

Pos.	Kuvaus	Tuote-nro
①	Magneetinpidin, täydellinen	4010800
②	Kasetti, täydellinen	7373280
③	Lehmuspuu-ulosvirtaaja 3:n paketti	7373328

Tłumaczenie oryginalnej instrukcji obsługi nano Odpieniacz skim marine 100

1. Ogólne wskazówki dla użytkownika

Informacje dotyczące korzystania z instrukcji obsługi



- ▶ Przed pierwszym uruchomieniem urządzenia należy ze zrozumieniem przeczytać całą instrukcję obsługi.
- ▶ Instrukcję obsługi należy traktować jako część produktu i starannie przechowywać ją w łatwo dostępnym miejscu.
- ▶ W przypadku przekazania urządzenia osobie trzeciej przekazać także tę instrukcję obsługi.

Wyjaśnienia dot. symboli i wskazówek



Niebezpieczeństwo szkód osobowych ze względu na niebezpieczne napięcie elektryczne

Symbol wskazuje na bezpośrednie zagrożenie, które może skutkować śmiercią lub poważnymi obrażeniami, jeśli nie zostaną podjęte odpowiednie środki.



Niebezpieczeństwo ze względu na pola magnetyczne

Symbol wskazuje na bezpośrednie zagrożenie, które może skutkować śmiercią lub poważnymi obrażeniami, jeśli nie zostaną podjęte odpowiednie środki.



Niebezpieczeństwo szkód osobowych lub rzeczowych ze względu na ogólne źródła zagrożeń

Symbol wskazuje na bezpośrednie zagrożenie, które może skutkować lekkimi obrażeniami lub szkodami rzeczowymi, jeśli nie zostaną podjęte odpowiednie środki.



Wskazówka zawierająca przydatne informacje i rady.



Odośnik do rysunku, tutaj odośnik do rysunku A



Polecenie wykonania danej czynności.

2. Zakres zastosowania

Zastosowanie zgodne z przeznaczeniem

Urządzenie i wszystkie części zawarte w zakresie dostawy są przeznaczone do użytku prywatnego i wolno je wykorzystywać wyłącznie do usuwania produktów przemiany materii w akwariach z wodą morską do ok. 100 l.

3. Wskazówki dot. bezpieczeństwa

Niniejsze urządzenie może stanowić zagrożenie dla osób i rzeczy, jeśli będzie użytkowane nieprawidłowo lub niezgodnie z przeznaczeniem albo jeśli wskazówki dot. bezpieczeństwa nie będą przestrzegane.

- Nie dopuszczać do tego, aby opakowanie dostało się w ręce dziecka, ponieważ opakowanie to może stanowić zagrożenie (niebezpieczeństwo uduszenia!).
- Niniejsze urządzenie może być używane przez dzieci w wieku powyżej 8 lat oraz osoby o ograniczonych zdolnościach fizycznych, sensorycznych lub umysłowych oraz wykazujące brak doświadczenia i/lub wiedzy pod warunkiem, że będą one nadzorowane lub zostaną pouczone w zakresie bezpiecznego użytkowania urządzenia oraz zrozumieją wynikające z tego zagrożenia. Urządzenie nie jest zabawką, nie wolno pozwalać dzieciom bawić się nim. Czyszczenie oraz konserwacja leżące w gestii użytkownika nie mogą być przeprowadzane przez dzieci, chyba że pod nadzorem osoby dorosłej.

Bezpieczna eksploatacja



- Urządzenie należy użytkować wraz z pompą powietrza. Przestrzegać instrukcji obsługi pompy, a w szczególności rozdziałów dotyczących bezpieczeństwa, uruchamiania, obsługi i konserwacji!
- Nie należy używać urządzenia, jeśli jest ono uszkodzone.
- Stosować wyłącznie oryginalne części zamienne i akcesoria przeznaczone do tego urządzenia.



- Urządzenie jest wyposażone w elektromagnes o silnym polu magnetycznym, które może wpływać na pracę rozruszników serca lub wszczepionych kardiowerterów-defibrylatorów (ICD). Między takimi implantami a elektromagnesem należy zachować **co najmniej 30-centymetrową odległość**.

4. Uruchamianie

Montaż uchwytu magnetycznego (☒ A)



Ostrożnie — silne magnesy! Niebezpieczeństwo zgniecenia.

- ▶ Rozdzielić magnesy, obracając je w przeciwnych kierunkach.
- ▶ Magnesy należy przechowywać oddzielnie w odległości 30 cm od siebie.

1. Lekkimi ruchami obrotowymi zamocować amortyzatory gumowe ② w odpowiednich otworach ①.
2. Połowę magnesu bez logo ③ przycisnąć na wszystkich czterech rogach do gumowych amortyzatorów.
3. Sprawdzić przyczepność, poruszając magnesami.

Montaż dyfuzora z drewna lipowego

1. Wysunąć kasetkę ④ z rury z katalizatorem ⑤ (☒ B).
2. Ostrożnie wkręcić dyfuzor ⑥ do oporu na gwint w kasetce (☒ C).



- W zakresie dostawy nie ma węża ani pompy.
- W celu optymalnej pracy należy zapewnić przepływ powietrza **100 l/h**. Zalecamy stosowanie pompy powietrza EHEIM air pump 100 (nr art. 3701010).
- Należy pamiętać, że stosowanie zaworu zwrotnego powoduje zredukowanie rzeczywistego przepływu powietrza i wymaga niekiedy zwiększenia mocy pompy.

3. Wąż od pompy połączyć z króćcem przyłączeniowym kasetki (☒ D).



Zawiesić kasetkę w akwarium i sprawdzić szczelność podłączenia. Nie mogą wydobywać się duże pęcherze powietrza!

4. Oprzeć kasetkę o dolną krawędź i wsunąć do rury z katalizatorem.

Montaż w akwarium (E)

1. Trzymając odpieniacz jedną ręką od środka, umieścić go w wybranej pozycji w akwarium.
2. Drugą ręką ostrożnie umieścić połowę magnesu z logo ⑦ na szybie od zewnątrz w pewnym odstępnie od odpieniacza. Należy uważać, aby magnes nie uderzył o szybę!
3. Połowę magnesu przesunąć po szkle w kierunku odpieniacza, aż obie połowy magnesu znajdą się naprzeciwko siebie.

5. Obsługa

Pozycja startowa

1. Ustawić pozycję odpieniacza tak, aby poziom wody w akwarium pokrywał się w połowie z linią falistą ⑧ (oznaczającą poziom wody) na odpieniaczu.
2. Pompę powietrza ustawić na średni poziom.



Po pierwszym uruchomieniu odpieniacz musi się „dotrzeć”. Może to potrwać do ok. 1 tygodnia. Z reguły odpieniacz zaczyna produkować pianę już w ciągu pierwszych 2 dni. W tym czasie może się zdarzyć, że z wylotu zaczną wydobywać się resztki powietrza. Nie jest to powód do zmartwienia. Po okresie docierania powietrze przestanie się wydobywać.

Ustawianie precyzyjne

Wydajność odpieniania można ustawiać, regulując ilość powietrza w pompie. Dodatkowo można też zmieniać wysokość montażu odpieniacza. Preferuje się jednak ustawianie poprzez regulację ilości powietrza.

6. Konserwacja



Uwaga! Porażenie prądem elektrycznym!

- ▶ Przed rozpoczęciem prac konserwacyjnych wyjąć wtyk sieciowy pompy.



Ostrożnie! Uszkodzenia rzeczowe.

- ▶ Do czyszczenia nie stosować żadnych twardych przedmiotów ani środków czyszczących.



W dalszej części opisano prace konserwacyjne, które są wymagane w celu zapewnienia optymalnej i bezawaryjnej eksploatacji. Regularne wykonywanie prac konserwacyjnych przedłuża żywotność i zapewnia prawidłowe działanie odpieniacza przez długi czas.

Czyszczenie odpieniacza

1. Przed rozpoczęciem prac konserwacyjnych wyjąć wtyk sieciowy pompy.
2. Przytrzymać mocno odpieniacz jedną ręką.
3. Drugą ręką odsunąć po szybie od odpieniacza połowę magnesu z logo.
4. Wyjąć odpieniacz.
5. Wyjąć kasetkę (☒ **B**).
6. Po odłączeniu węża zdemontować dyfuzor (☒ **C/D**).
7. Wyciągnąć górą kubek piankowy ⑨ wraz z pokrywą (☒ **G1**).
8. Otworzyć rurę z katalizatorem, wciskając jednocześnie umieszczone po bokach zatrzaski (☒ **G2**).
9. Rozłożyć rurę z katalizatorem (☒ **H**).
10. Wyczyścić wszystkie komponenty szczotką pod strumieniem wody.
11. Ponownie zamontować odpieniacz, wykonując czynności demontażowe w odwrotnej kolejności.



Podczas montażu należy uważać, aby zawiasy obu połówek rury z katalizatorem prawidłowo się zazębiły (☒ **H**).

Wymiana dyfuzora z drewna lipowego

Dyfuzor należy wymieniać mniej więcej co 4 tygodnie.

W tym celu postępować w następujący sposób:

1. Przed rozpoczęciem prac konserwacyjnych wyjąć wtyk sieciowy pompy.
2. Przytrzymać mocno odpieniacz jedną ręką.
3. Drugą ręką odsunąć po szybie od odpieniacza połowę magnesu z logo.
4. Wyjąć odpieniacz.
5. Wyjąć kasetkę (☒ **B**).
6. Po odłączeniu węża zdemontować dyfuzor (☒ **C/D**).
7. Wymienić dyfuzor.



Należy stosować tylko oryginalne części zamienne EHEIM:
Dyfuzor z drewna lipowego nr art. 7373328

8. Ponownie zamontować odpieniacz, wykonując czynności demontażowe w odwrotnej kolejności.



Uruchomić odpieniacz natychmiast po wymianie, aby zapobiec pęcznieniu porów w drewnie dyfuzora!

7. Usuwanie usterek



Uwaga! Porażenie prądem elektrycznym!

- ▶ Przed rozpoczęciem usuwania usterek wyjąć wtyk sieciowy pompy.

Usterka	Możliwa przyczyna	Sposób usunięcia
Resztką powietrza na wylocie	Może występować po wymianie wody.	▶ Kończy się automatycznie po mniej więcej 1 dniu.
	Odpieniacz wisi za nisko.	▶ Podwyższyć pozycję odpieniacza.
Brak pęcherzyków powietrza	Pompa nie działa.	▶ Sprawdzić pompę.
	Spęczniały dyfuzor z drewna lipowego.	▶ Wymienić dyfuzor z drewna lipowego.

<ul style="list-style-type: none"> · Brak odpieniania · Bardzo słaba produkcja powietrza · Duże pęcherze powietrza na dyfuzorze 	Dyfuzor z drewna lipowego osiągnął koniec swojej przydatności.	▶ Wymienić dyfuzor z drewna lipowego.
Nieprawidłowe odpienianie	Niewłaściwa pozycja odpieniacza.	▶ Należy przestrzegać linii poziomu wody.
Zbyt silne odpienianie (przelewa się)	Odpieniacz wisi za nisko.	▶ Podwyższyć pozycję odpieniacza.
	Zbyt duża ilość powietrza.	▶ Zdławić ilość powietrza.

W przypadku pozostałych usterek skontaktować się z serwisem EHEIM.

8. Wyłączanie z eksploatacji

Utylizacja

Niniejsze urządzenie wolno wyrzucać do odpadów komunalnych lub domowych. Urządzenie jest bezpłatnie odbierane w komunalnych punktach zbiórki lub przez zakłady utylizacji odpadów. Opakowanie produktu składa się z materiałów, które można poddać recyklingowi. Materiały te należy zutylizować w ekologiczny sposób i oddać do ponownego przetworzenia.

9. Części zamienne

Patrz strona 140.

Poz.	Opis	Nr art.
①	Uchwyt magnetyczny, kompletny	4010800
②	Kasetka, kompletna	7373280
③	Dyfuzor z drewna lipowego, 3 szt.	7373328

Překlad originálního návodu k použití nano-odpěňovač skim marine 100

1. Obecné pokyny pro uživatele

Informace o použití návodu k obsluze



- ▶ Před prvním uvedením do provozu je nutné, abyste přečetli a porozuměli celému návodu k použití.
- ▶ Považujte návod k použití za součást výrobku a dobře jej uchovejte v dosahu.
- ▶ Při předání zařízení třetím osobám předejte s přístrojem i tento návod k použití.

Vysvětlení symbolů a pokynů



Riziko poškození zdraví nebo života nebezpečným elektrickým napětím

Symbol upozorňuje na bezprostředně hrozící nebezpečí, které může mít za následek smrt nebo těžká zranění, pokud nebudou dodržena odpovídající opatření.



Nebezpečí způsobené elektrickým polem

Symbol upozorňuje na bezprostředně hrozící nebezpečí, které může mít za následek smrt nebo těžká zranění, pokud nebudou dodržena odpovídající opatření.



Nebezpečí ohrožení života a zdraví nebo věcných škod způsobené obecnými zdroji nebezpečí

Symbol upozorňuje na bezprostředně hrozící nebezpečí, které může mít za následek lehká zranění nebo věcné škody, pokud nebudou dodržena odpovídající opatření.



Pokyn s užitečnými informacemi a tipy.



Odkaz na vyobrazení, zde odkaz na vyobrazení A

- ▶ Výzva k provedení činnosti

2. Oblast použití

Použití v souladu s určením

Přístroj a všechny části, které jsou součástí dodání, jsou určeny pro soukromé využití a smí se používat výhradně k odstraňování produktů látkové výměny v mořských akváriích do přibližně 100 l.

3. Bezpečnostní pokyny

Pokud se přístroj používá neodborně, případně v rozporu s účelem použití nebo jsou zanedbány bezpečnostní pokyny, může přístroj představovat riziko poškození života a zdraví i riziko věčných škod.

- Obal přístroje nedávejte do rukou dětem, protože jim hrozí nebezpečí (Nebezpečí udušení!).
- Tento přístroj smějí používat děti od 8 let a osoby se sníženými fyzickými, senzorickými nebo mentálními schopnostmi nebo s nedostatkem zkušeností a/nebo znalostí pouze pod dozorem, nebo po poučení o bezpečném použití přístroje, a poté, co porozuměly nebezpečím, která z jeho použití plynou. Nenechávejte děti, aby si s přístrojem hrály. Čištění a uživatelskou údržbu nesmí provádět děti bez dozoru.

Bezpečný provoz



- Přístroj je poháněn vzduchovým čerpadlem. Dbejte na návod k použití čerpadla, především na kapitoly Bezpečnost, Uvedení do provozu, Obsluha a Údržba!



- Nepoužívejte přístroj, pokud je očividně poškozen.
- Používejte pouze originální náhradní díly a příslušenství k přístroji.
- Přístroj je vybaven magnetem se silným magnetickým polem, který může ovlivnit kardiostimulátory nebo implantabilní defibrilátory (ICD). Dodržujte rozstup **minimálně 30 cm** mezi implantátem a magnetem.

4. Uvedení do provozu

Montáž držáku magnetu (☒A)



Pozor silné magnety! Nebezpečí pohmoždění.

- ▶ Oddělte magnety vzájemným otáčením v opačném směru.
- ▶ Uložte magnety odděleně, s 30cm rozestupem.

1. Upevněte lehkými otáčivými pohyby tlumící gumové podložky ② do příslušných vyvrtaných otvorů ①.
2. Přitiskněte polovinu magnetu bez loga ③ na všech čtyřech rozích na gumovou podložku.
3. Pohybováním magnetu se ujistěte, že drží.

Přípevněte vzduchovací koncovku z lipového dřeva

1. Odklopte kazetu ④ z kontaktní trubice ⑤ (☒B).
2. Zašroubujte vzduchovací koncovku ⑥ až po zarážku do závitů v kazetě (☒C).



- Hadička a čerpadlo nejsou součástí dodání.
- Pro optimální provoz musí být zajištěn průtok vzduchu **100 l/h**. Doporučujeme použít čerpadlo EHEIM air pump 100 (č. v. 3701010).
- Zohledněte prosím, že skutečné proudění vzduchu je redukováno použitím zpětného ventilu a je příp. nutný vyšší výkon čerpadla.

3. Spojte hadičku Vašeho čerpadla s přípojkou kazety (☒D).



Zavěste kazetu do Vašeho akvária a prověřte těsnost připojení. Nesmí vycházet žádné velké vzduchové bubliny!

4. Nasadte kazetu na spodní hranu a zaklapněte ji do kontaktní trubice.

Montáž do akvária (☒E)

1. Přidržte rukou odpěňovač zevnitř na požadované poloze v akváriu.
2. Druhou rukou opatrně nasadte zvenčí na skleněnou desku a v určitém odstupu od odpěňovače druhou polovinu magnetu s logem ⑦. Dbejte na to, aby magnet nenarazil na skleněnou desku!

3. Posunujte polovinu magnetu po skle směrem k odpěňovači, dokud obě poloviny magnetu neleží nad sebou.

5. Obsluha

Výchozí pozice

1. Nastavte polohu odpěňovače tak, aby se stav vody ve Vašem akváriu shodoval se symbolem vlnky ⑧ (křivka vodního stavu) na odpěňovači.
2. Nastavte Vaše vzduchové čerpadlo na střední stupeň.



Po prvním uvedení do provozu se musí odpěňovač „zaběhnout“. To může trvat přibližně až 1 týden. Zpravidla začíná odpěňovač vyrábět pěnu už v průběhu prvních 2 dní. V této době se může stát, že zbytkový vzduch bude proudit výstupem ven. To není důvod k znepokojení. Po záběhu už nebude ven proudit žádný zbytkový vzduch.

Jemné nastavení

Výkon odpěňovače můžete nastavit pomocí množství vzduchu čerpadla. Kromě toho můžete měnit výšku umístění odpěňovače. Nastavení pomocí množství vzduchu je ovšem vhodnější.

6. Údržba



Pozor! Nebezpečí úrazu elektrickým proudem!

- ▶ Před údržbovými pracemi vytáhněte zástrčku čerpadla ze sítě.



Opatrně! Nebezpečí věcných škod.

- ▶ K čištění nepoužívejte žádné tvrdé předměty nebo čisticí prostředky.



V následujících kapitolách jsou popsány údržbové práce, které jsou nutné pro optimální provoz bez poruch. Pravidelná údržba prodlužuje životnost výrobku a zajišťuje funkčnost odpěňovače na dlouhou dobu.

Čištění odpěňovače

1. Před údržbovými pracemi vytáhněte zástrčku čerpadla ze sítě.
2. Přidržte odpěňovač jednou rukou.
3. Druhou rukou odsuňte polovinu magnetu s logem po skleněné desce pryč od odpěňovače.
4. Vyjměte odpěňovač.
5. Odstraňte kazetu (☒B).
6. Uvolněte hadičku a odmontujte vzduchovací koncovku (☒C/D).
7. Vytáhněte nádobu na pěnu ⑨ s krytem směrem nahoru (☒G1).
8. Otevřete kontaktní trubici tak, že zároveň stisknete oba postranní výstupky (☒G2).
9. Kontaktní trubici rozevřete (☒H).
10. Kartáčkem vyčistěte všechny části pod proudem vody.
11. Odpěňovač znovu sestavte v opačném pořadí.



Při sestavování dbejte na to, aby závěsy obou polovin kontaktní trubice do sebe přesně zapadly (☒H).

Vyměňte vzduchovací koncovku z lipového dřeva

Vzduchovací koncovku je nutné měnit každé 4 týdny.

Přitom postupujte následovně:

1. Před údržbovými pracemi vytáhněte zástrčku čerpadla ze sítě.
2. Přidržte odpěňovač jednou rukou.
3. Druhou rukou odsuňte polovinu magnetu s logem po skleněné desce pryč od odpěňovače.
4. Vyjměte odpěňovač.
5. Odstraňte kazetu (☒B).
6. Uvolněte hadičku a odmontujte vzduchovací koncovku (☒C/D).
7. Vyměňte vzduchovací koncovku



Používejte pouze originální náhradní díly EHEIM:
Vzduchovací koncovka z lipového dřeva č. v. 7373328

8. Odpěňovač znovu sestavte v opačném pořadí.



Po výměně uveďte odpěňovač ihned do provozu, aby se zabránilo nabobtnání porů dřevěné vzduchovací koncovky!

7. Odstraňování poruch



Pozor! Nebezpečí úrazu elektrickým proudem!

- ▶ Před odstraňováním poruchy vytáhněte zástrčku čerpadla ze sítě.

Porucha	Možná příčina	Řešení
Zbytkový vzduch na výstupu	Může se objevit po výměně vody	▶ Automaticky skončí po přibližně 1 dni
	Odpěňovač visí příliš nízko	▶ Umístěte odpěňovač výš
Žádné vzduchové bublinky	Čerpadlo nefunguje.	▶ Zkontrolujte čerpadlo
	Vzduchovací koncovka z lipového dřeva nabobtnala	▶ Vyměňte vzduchovací koncovku z lipového dřeva
<ul style="list-style-type: none"> · Neodpěňuje · Velmi slabá produkce vzduchu · Velké vzduchové bubliny na vzduchovací koncovce 	Vzduchovací koncovka z lipového dřeva je na konci své životnosti	▶ Vyměňte vzduchovací koncovku z lipového dřeva
Nedostatečné odpěňování	Odpěňovač není správně umístěn	▶ Respektujte značku vodního stavu.
Odpěňování je příliš silné (přetéká)	Odpěňovač visí příliš nízko	▶ Umístěte odpěňovač výš
	Příliš velké množství vzduchu	▶ Snižte množství vzduchu

Při jiných poruchách se prosím obraťte na servis EHEIM.

8. Vyřazení z provozu

Likvidace

Přístroj můžete likvidovat spolu s komunálním nebo domovním odpadem. Přístroj zdarma odevzdejte do komunální sběrný odpadu nebo do sběrného dvora.

Balení produktu se skládá z recyklovatelných materiálů. Likvidujte je ekologicky a recyklujte je.

9. Náhradní díly

Viz strana 140.

Pol.	Popis	č. v.
①	držák magnetu, kompletní	4010800
②	kazeta, kompletní	7373280
③	výpustní koncovka z lipového dřeva, balení po 3 ks	7373328

Preklad originálneho návodu na obsluhu nano zberač peny skim marine 100

1. Všeobecné pokyny pre používateľa

Informácie pre používanie návodu na obsluhu



- ▶ Skôr ako uvediete prístroj prvý raz do prevádzky, musíte si úplne prečítať návod na obsluhu a porozumieť jeho obsahu.
- ▶ Návod na obsluhu považujte za súčasť výrobku a uschovajte ho dobre a v dosahu.
- ▶ Tento návod na obsluhu odovzdajte pri postúpení prístroja tretej osobe.

Vysvetlenie symbolov a upozornení



Nebezpečenstvo poškodenia zdravia osôb v dôsledku nebezpečného elektrického napätia

Symbol upozorňuje na bezprostredne hroziace nebezpečenstvo, ktoré môže mať za následok smrť alebo ťažké poranenia, ak sa nevykonajú zodpovedajúce opatrenia.



Nebezpečenstvo v dôsledku magnetických polí

Symbol upozorňuje na bezprostredne hroziace nebezpečenstvo, ktoré môže mať za následok smrť alebo ťažké poranenia, ak sa nevykonajú zodpovedajúce opatrenia.



Nebezpečenstvo poškodenia zdravia osôb alebo vecných škôd v dôsledku všeobecného zdroja nebezpečenstva

Symbol upozorňuje na bezprostredne hroziace nebezpečenstvo, ktoré môže mať za následok ľahké poranenia alebo vecné škody, ak sa nevykonajú zodpovedajúce opatrenia.



Upozornenie s užitočnými informáciami a tipmi.



Odkaz na obrázok, tu odkaz na obrázok A

- ▶ Ste vyzvaní na manipuláciu.

2. Oblasť použitia

Používanie na určený účel

Prístroj a všetky diely obsiahnuté v rozsahu dodávky sú určené na používanie v súkromnej oblasti a smú sa používať výlučne na odstraňovanie produktov látkovej premeny v akváriách s morskou vodou do cca 100 l.

3. Bezpečnostné pokyny

Z tohto prístroja môžu vychádzať nebezpečenstvá pre osoby a vecné škody, keď sa prístroj používa neodborne, resp. sa nepoužíva na určený účel alebo sa nedodržiavajú bezpečnostné pokyny.

- Nedovoľte, aby sa obal z prístroja dostal do rúk deťom, pretože z neho môžu vychádzať nebezpečenstvá (nebezpečenstvo zadusenia!).
- Tento prístroj môžu používať deti staršie ako 8 rokov, ako aj osoby so zníženými fyzickými, senzorickými alebo mentálnymi schopnosťami alebo nedostatkom skúseností a/alebo vedomostí, ak sa na ne dohliada alebo ak boli zodpovedajúco poučení vzhľadom na bezpečné používanie prístroja a pochopili z toho vyplývajúce nebezpečenstvá. Deti sa nesmú hrať s prístrojom. Čistenie a údržbu používateľa nesmú vykonávať deti, iba vtedy áno, ak sa na ne dohliada.

Bezpečná prevádzka



- Prístroj sa prevádzkuje so vzduchovým čerpadlom. Dodržiavajte návod na obsluhu čerpadla, zvlášť kapitolu Bezpečnosť, Uvedenie do prevádzky, Obsluha a Údržba!
- Nikdy nepoužívajte prístroj, keď je zjavne poškodený.
- Používajte iba originálne náhradné diely a príslušenstvo pre prístroj.
- Prístroj má magnety so silným magnetickým poľom, ktoré môže ovplyvňovať kardiostimulátor alebo implantované defibrilátory (ICD). Dodržiavajte **minimálne 30 cm** odstup medzi implantátom a magnetom.



4. Uvedenie do prevádzky

Montáž držiaka magnetu (☒A)



Pozor, silné magnety! Nebezpečenstvo pomliaždenia.

- ▶ Magnety odpojte vzájomným pretočením.
- ▶ Magnety uložte samostatne od seba v 30 cm vzdialenosti.

1. Ľahkými otáčavými pohybmi upevnite tlmiace gumy ② do príslušných otvorov ①.
2. Zatlačte polovice magnetu bez loga ③ na všetky štyri rohy na tlmiace gumy.
3. Skontrolujte držanie prostredníctvom pohybu magnetov.

Montáž výpustov z lipového dreva

1. Odklopte kazetu ④ z kontaktnej rúry ⑤ (☒B).
2. Odskrutkujte opatrne výpust ⑥ až na doraz zo závitu v kazete (☒C).



- Hadica a čerpadlo nie sú súčasťou dodávky.
- Pre optimálnu prevádzku musí byť zaručený prietok vzduchu **100 l/h**. Odporúčame použitie EHEIM air pump 100 (výr. č. 3701010).
- Zohľadnite, prosím, že použitím spätného ventilu sa zníži reálny prietok vzduchu a tým bude príp. potrebný vyšší výkon čerpadla.

3. Spojte hadicu vášho čerpadla s pripojovacím hrdlom kazety (☒D).



Zaveste kazetu do vášho akvária a skontrolujte tesnosť pripojenia. Nesmú vystupovať veľké bubliny!

4. Nasadíte kazetu na spodnej hrane a sklopte kazetu do kontaktnej rúry.

Montáž v akváriu (☒E)

1. Podržte zberač peny jednou rukou zvnútra na želanej polohe v akváriu.
2. Druhou rukou osadíte opatrne polovicu magnetu s logom ⑦ s odstupom k zberaču peny zvonka na sklenenej tabuli. Dávajte pozor na to, aby magnet neudieral proti sklenenej tabuľi!

3. Posúvajte polovicu magnetu na skle v smere zberača peny, až kým obidve polovice magnetu nebudú ležať nad sebou.

5. Obsluha

Štartovacia poloha

1. Nastavte polohu zberača peny tak, aby stav vody vášho akvária sa v strede zhodoval s vlnitou čiarou ⑧ (charakteristická línia stavu vody) na zberači peny.
2. Vaše vzduchové čerpadlo nastavte na stredný stupeň.



Po prvom uvedení do prevádzky sa musí zberač peny „zabehnúť“. To môže trvať cca 1 týždeň. Zberač peny začne spravidla už v rámci prvých 2 dní produkovať penu. V tomto čase môže dôjsť k tomu, že zvyšný vzduch bude unikať na výstupe. To nepredstavuje dôvod pre starosti. Po čase zabehnutia viac neprúdi žiadny zvyšný vzduch.

Jemné nastavenie

Výkon odpeňovania môžete nastaviť cez množstvo vzduchu čerpadla. Navyše môžete meniť aj výšku zabudovania zberača peny. Uprednostňuje sa avšak nastavenie cez množstvo vzduchu.

6. Údržba



Pozor! Zásah elektrickým prúdom!

- ▶ Pred údržbárskymi prácami vyťahnite sieťovú zástrčku čerpadla.



Opatrne! Vecné škody.

- ▶ Na čistenie nepoužívajte žiadne tvrdé predmety alebo čistiace prostriedky.



V nasledujúcich odsekoch sú popísané údržbárske práce, ktoré sú potrebné pre optimálnu a bezporuchovú prevádzku. Pravidelná údržba predlžuje životnosť a zabezpečuje funkčnosť zberača peny počas dlhého časového obdobia.

Čistenie zberača peny

1. Pred údržbárskymi prácami vytiahnite sieťovú zástrčku čerpadla.
2. Zberač peny držte pevne v ruke.
3. Druhou rukou posuňte polovicu magnetu s logom na sklenenej tabuli zberača peny.
4. Vyberte zberač peny.
5. Odstráňte kazetu (☒B).
6. Uvoľnite hadicu a demontujte výpust (☒C/D).
7. Odtiahnite nádobu na penu (9) s vekom smerom hore (☒G1).
8. Otvorte kontaktnú rúru tak, že súčasne stlačíte obidva bočné zaskakovacie výstupky (☒G2).
9. Odklopte kontaktnú rúru od seba (☒H).
10. Vyčistíte všetky komponenty prúdom vody pomocou kefky.
11. Zberač peny namontujte v opačnom poradí.



Pri zmontovaní dávajte pozor na to, aby závesy obidvoch polovic kontaktnej rúry siahali korektne do seba (☒H).

Výmena výpustu z lipového dreva

Výpust treba vymieňať každé 4 týždne.

Prítom postupujte nasledovne:

1. Pred údržbárskymi prácami vytiahnite sieťovú zástrčku čerpadla.
2. Zberač peny držte pevne v ruke.
3. Druhou rukou posuňte polovicu magnetu s logom na sklenenej tabuli zberača peny.
4. Vyberte zberač peny.
5. Odstráňte kazetu (☒B).
6. Uvoľnite hadicu a demontujte výpust (☒C/D).
7. Vymeňte výpust



Používajte iba originálne náhradné diely EHEIM:
Výpust z lipového dreva, výr. č. 7373328

8. Zberač peny namontujte v opačnom poradí.



Po výmene uveďte zberač peny znova do prevádzky, aby ste zabránili napučaniu pórov dreva zberača peny!

7. Odstraňovanie porúch



Pozor! Zásah elektrickým prúdom!

- Pred odstraňovaním porúch vytriahnite sieťovú zástrčku čerpadla.

Porucha	Možná príčina	Náprava
Zvyšný vzduch na výstupe	môže sa vyskytnúť po výmene vody zberač peny je zavesený príliš nízko	► končí automaticky cca po 1 dni ► zberač peny umiestnite vyššie
Žiadne bublinky vzduchu	čerpadlo nebeží výpusť z lipového dreva je rozťahnutý	► skontrolujte čerpadlo ► vymeňte výpusť z lipového dreva
<ul style="list-style-type: none"> · Žiadne odpeňovanie · Veľmi slabá produkcia vzduchu · Veľké vzduchové bubliny na zberači peny 	výpusť z lipového dreva dosiahol koniec svojej životnosti	► vymeňte výpusť z lipového dreva
Nedostatočné odpeňovanie	poloha zberača peny nie je správna	► zohľadnite charakteristickú líniu stavu vody
Odpeňovanie príliš silné (preteká)	zberač peny je zavesený príliš nízko príliš veľké množstvo vzduchu	► zberač peny umiestnite vyššie ► priškrťte množstvo vzduchu

Pri ostatných poruchách sa, prosím, obráťte na servis spoločnosti EHEIM.

8. Odstavenie z prevádzky

Likvidácia

Prístroj sa smie zlikvidovať s komunálnym alebo domovým odpadom. Prístroj sa odoberá bezplatne na komunálnych zberných miestach, resp. zberných dvoroch druhotných surovín. Obal výrobku pozostáva z recyklovateľných materiálov. Zlikvidujte ho ekologicky a odovzdajte na opätovné zhodnotenie.

9. Náhradné diely

Pozri stranu 140.

Pol.	Opis	Výr. č.
①	Magnetický držiak, kompletný	4010800
②	Kazeta, kompletná	7373280
③	Výpust z lipového dreva, balenie 3 ks	7373328

Az eredeti használati utasítás fordítása skim marine 100 nano vízfelszintisztító (skimmer)

1. Általános felhasználói tudnivalók

A használati utasítás használatára vonatkozó információk



- ▶ Mielőtt először üzembe helyezné a készüléket, teljesen át kell olvasnia a használati utasítást, és meg kell értenie annak tartalmát.
- ▶ Tekintse a használati utasítást a termék részének, és őrizze azt biztos, könnyen hozzáférhető helyen.
- ▶ Mellékelje ezt a használati utasítást, ha továbbadja a készüléket.

A szimbólumok és utalások magyarázata



Veszélyes elektromos feszültség okozta személyi sérülések veszélye

Ez a szimbólum a megfelelő intézkedések elmulasztása esetén halálhoz vagy súlyos sérüléshez vezet, közvetlenül fenyegető veszélyre utal.



Mágneses mezők okozta veszély

Ez a szimbólum a megfelelő intézkedések elmulasztása esetén halálhoz vagy súlyos sérüléshez vezet, közvetlenül fenyegető veszélyre utal.



Általános veszélyforrás okozta személyi sérülések vagy anyagi károk veszélye

Ez a szimbólum a megfelelő intézkedések elmulasztása esetén könnyű sérüléshez vagy anyagi kárhoz vezet, közvetlenül fenyegető veszélyre utal.



Hasznos információkat és ötleteket tartalmazó tudnivaló.



Hivatkozás ábrára, itt az „A” ábrára



Felszólítás cselekvésre.

2. Alkalmazási terület

Rendeltetésszerű használat

A készülék és a vele szállított összes tartozék magáncélú használatra való, kizárólag anyagcsere-termékek eltávolítására használhatók, max. kb. 100 literes, tengervizes akváriumokban.

3. Biztonsági tudnivalók

A készülék veszélyt jelenthet az emberekre és anyagi javakra nézve, amennyiben szakszerűtlen, ill. nem rendeltetésszerűen használják vagy ha figyelmen kívül hagyják a biztonsági tudnivalókat.

- Ügyeljen arra, nehogy a készülék csomagolása gyermekek kezébe kerüljön, mert az veszélyt jelenthet számukra (fulladásveszély!).
- Ezt a készüléket abban az esetben használhatják 8 éves vagy annál idősebb gyerekek, továbbá korlátozott testi, érzékszervi vagy mentális képességekkel rendelkező, ill. kellő tapasztalattal és/vagy tudással nem rendelkező személyek, ha eközben felügyelet alatt állnak, illetve a készülék biztonságos használatát illetően oktatásban részesültek, és tisztában vannak az abból eredő veszélyekkel. A készülék nem játék – ne engedje, hogy a gyermekek játsszanak vele. A tisztítást és a felhasználói karbantartást gyermekek csak felügyelet mellett végezhetik.

Biztonságos üzemeltetés



- A készülék légpumpával működik. Vegye figyelembe a pumpa üzemeltetési útmutatóját, különösen a biztonság, üzembe helyezés, kezelés és karbantartás témájú fejezeteket!
- Ne használja a készüléket, ha az nyilvánvalóan sérült.
- A készülékhez kizárólag eredeti pótalkatrészeket és tartozékokat használjon.



- A készülékben erős mágneses mezővel rendelkező mágnes található, ami hatással lehet a szívritmus-szabályozókra és a beültetett defibrillátorokra (ICD). Az implantátum és a mágnes között tartson **legalább 30 cm** távolságot.

4. Üzembe helyezés

A mágneses tartó felszerelése (☒A)



Vigyázat, erős mágnesek! Becsípődés, zúzódás veszélye.

- ▶ Egymáshoz képest elfordítva válassza szét a mágneseket.
- ▶ A mágneseket egymástól 30 cm távolságra, elkülönítve tárolja.

1. Enyhe forgómozgással rögzítse a csillapítógumikat (②) a hozzájuk tartozó furatokba (①).
2. Mind a négy sarokban nyomja a csillapítógumira a logó nélküli mágneses elemet (③).
3. A mágnes mozgatásával ellenőrizze, hogy tart-e.

A hársfa kifolyó felszerelése

1. Billentse ki a kazettát (④) a csőből (⑤ ☒B).
2. Óvatosan csavarja fel a kifolyót (⑥) ütközésig a kazetta menetére (☒C).



- A tömlő és a pumpa nem tartozik a szállítási terjedelembhez.
- Az optimális üzemeltetéshez **100 l/h** levegőmennyiséget kell biztosítani. Az EHEIM air pump 100 használatát ajánljuk (cikkszám: 3701010).
- Kérjük, vegye figyelembe, hogy a visszacsapó szelep alkalmazása csökkenti a valós levegőmennyiséget, és ezáltal adott esetben nagyobb szivattyúteljesítmény tesz szükségessé.

3. Csatlakoztassa a pumpája tömlőjét a kazetta csatlakozó csonkjára (☒D).



Akassza be a kazettát az akváriumba, és ellenőrizze a csatlakozás tömítettségét. Nem lehetnek nagy felszálló légbuborékok!

4. Tegye a kazettát az alsó peremhez, majd billentse be a csőbe.

Felszerelés az akváriumba (E)

1. Tartsa meg a vízfelszintisztítót belülről, egy kézzel, a kívánt pozícióban az akváriumban.
2. Másik kezével óvatosan helyezze a logós mágneses elemet (7) a vízfelszintisztítótól távol az üveglapra. Ügyeljen arra, hogy a mágnes ne ütődjön az üvegnek!
3. Csúsztassa a mágneses elemet az üvegen a vízfelszintisztító irányába, amíg a két elem egymás fölé nem kerül.

5. Kezelés

Indítási helyzet

1. Úgy állítsa be a vízfelszintisztító helyzetét, hogy az akvárium vízszintje egy vonalba essen a készüléken található hullámjelöléssel (8, a víz szintjének jelzése).
2. Állítsa a légpumpát közepes fokozatra.



Az első üzembe helyezést a vízfelszintisztító „bejáratása” követi. Ez kb. 1 hétig tarthat. A vízfelszintisztító rendszerint már az első 2 napon belül elkezd habot termelni. Ez idő alatt előfordulhat, hogy a kivezetőn maradék levegő áramlik ki. A jelenség nem ad okot aggodalomra. A bejáratási idő után már nem áramlik ki maradék levegő.

Finombeállítás

A tisztítási teljesítmény a pumpa légmennyiségével állítható be. Emellett a vízfelszintisztító beszerelési magassága is változtatható. A légmennyiséggel történő beállítás azonban előnyben részesítendő.

6. Karbantartás



Figyelem! Áramütés veszélye!

- ▶ A karbantartási munkák előtt húzza ki a pumpa hálózati csatlakozódugóját.



Figyelem! Anyagi kár veszélye.

- ▶ A tisztításhoz ne használjon kemény tárgyakat vagy tisztítószert.



A következő fejezetek az optimális és zavarmentes üzemeltetéshez szükséges karbantartási munkákat írják le. A rendszeres karbantartás meghosszabbítja a készülék élettartamát és hosszú időn át biztosítja a vízfelszintisztító működését.

A vízfelszintisztító tisztítása

1. A karbantartási munkák előtt húzza ki a pumpa hálózati csatlakozódugóját.
2. Egyik kezével tartsa meg a vízfelszintisztítót.
3. Másik kezével az üveglapon csúsztassa félre a logót hordozó mágneses elemet a vízfelszintisztítótól.
4. Vegye ki a vízfelszintisztítót.
5. Távolítsa el a kazettát (⊗**B**).
6. Lazítsa le a tömlőt és szerelje le a kifolyót (⊗**C/D**).
7. Felfelé húzza le a habkamrát (⊙) a fedéllel együtt (⊗**G1**).
8. Nyissa ki a csövet, egyidejűleg benyomva a két oldalsó patentfület (⊗**G2**).
9. Hajtsa szét a csövet (⊗**H**).
10. Víz sugar alatt, kefével tisztítson meg minden elemet.
11. Fordított sorrendben szerelje ismét fel a vízfelszintisztítót.



Összeszereléskor ügyeljen rá, hogy a cső két felének csuklópántja helyesen kapcsolódjon (⊗**H**).

A hársfa kifolyó cseréje

A kifolyót mintegy 4 hetente cserélni kell.

Ezt a következőképpen végezze:

1. A karbantartási munkák előtt húzza ki a pumpa hálózati csatlakozódugóját.
2. Egyik kezével tartsa meg a vízfelszintisztítót.
3. Másik kezével az üveglapon csúsztassa félre a logót hordozó mágneses elemet a vízfelszintisztítótól.
4. Vegye ki a vízfelszintisztítót.
5. Távolítsa el a kazettát (⊗**B**).
6. Lazítsa le a tömlőt és szerelje le a kifolyót (⊗**C/D**).
7. Cserélje ki a kifolyót.



Kizárólag eredeti EHEIM pótalkatrészt használjon:
Hársfa kifolyó, cikkszám: 7373328

8. Fordított sorrendben szerelje ismét fel a vízfelszintisztítót.



A cserét követően azonnal helyezze üzembe a vízfelszintisztítót, hogy megakadályozza a kifolyó fapórusainak megduzzadását!

7. Az üzemzavarok elhárítása



Figyelem! Áramütés veszélye!

- ▶ Az üzemzavarok elhárítása előtt húzza ki a pumpa hálózati csatlakozódugóját.

Üzemzavar	Lehetséges ok	A megoldás
Maradék levegő észlelhető a kivezetőnél	Vízcsere után előfordulhat	▶ Kb. 1 nap után magától elmúlik
	Túl mélyen lóg a vízfelszintisztító	▶ Helyezze magasabbra a vízfelszintisztítót
Nincsenek légbuborékok	Nem jár a pumpa	▶ Ellenőrizze a pumpát
	A duzzadás elzárta a hársfa kifolyót	▶ Cserélje ki a hársfa kifolyót
<ul style="list-style-type: none"> · Nincs tisztítóhatás · Nagyon gyenge a légtermelés · Nagy légbuborékok a kifolyónál 	A hársfa kifolyó elérte élettartamának végét.	▶ Cserélje ki a hársfa kifolyót
Élgtelen tisztítóhatás	Nem megfelelő a vízfelszintisztító helyzete	▶ Vegye figyelembe a víz szintjének jelzését
Túl erős tisztítóhatás (túlcsondul)	Túl mélyen lóg a vízfelszintisztító	▶ Helyezze magasabbra a vízfelszintisztítót
	Túl nagy a légmennyiség	▶ Csökkentse a légmennyiséget

Egyéb üzemzavar esetén kérjük, forduljon az EHEIM szervizéhez.

8. Üzemen kívül helyezés

Ártalmatlanítás

Az elhasznált készüléket nem szabad a háztartási vagy kommunális hulladékba dobni. A készüléket ingyenesen átveszik a települési gyűjtőhelyeken, ill. a hulladékgyűjtő udvarokban. A termék csomagolása újrahasznosítható anyagokból készült. Ezeket az anyagokat környezetbarát módon ártalmatlanítsa, és adja le őket újrahasznosításra.

9. Pótalkatrészek

Lásd a 140. oldalt.

Tétel	Leírás	Cikkszám
①	Mágneses tartó kompletten	4010800
②	Kazetta kompletten	7373280
③	Hársfa kifolyó, 3-as csomagban	7373328

Prevod originalnega navodila za obratovanje nano penilec skim marine 100

1. Splošna navodila za uporabnika

Informacije glede uporabe navodil za obratovanje



- ▶ Pred prvo uporabo naprave v celoti preberite in razumite navodilo za obratovanje.
- ▶ Navodilo za obratovanje je sestavni del izdelka, zato ga shranite na dostopno mesto.
- ▶ Če to napravo predate naprej, ji priložite to navodilo za obratovanje.

Razlaga simbolov in nasvetov



Nevarnost poškodb oseb zaradi nevarne električne napetosti

Simbol opozarja na neposredno grozečo nevarnost, ki ima lahko v primeru neizvrševanja ustreznih ukrepov za posledico težke poškodbe ali celo smrt.



Nevarnost zaradi magnetnih polj

Simbol opozarja na neposredno grozečo nevarnost, ki ima lahko v primeru neizvrševanja ustreznih ukrepov za posledico težke poškodbe ali celo smrt.



Nevarnost poškodb oseb ali materialne škode zaradi splošnih virov nevarnosti

Simbol opozarja na neposredno grozečo nevarnost, ki ima lahko v primeru neizvrševanja ustreznih ukrepov za posledico lažje poškodbe oseb ali nastanek materialne škode.



Nasvet s koristnimi informacijami in namigi.



Sklic na sliko, tukaj sklic na sliko A

- ▶ Pozvani ste k izvedbi nekega ukrepa.

2. Področje uporabe

Namenska uporaba

Naprava in vsi deli, vsebovani v obsegu dobave, so namenjeni uporabi v zasebnem okolju in se lahko uporabljajo izključno za odstranjevanje biološkega materiala v akvarijih z morskovo vodo do prostornine približno 100 l.

3. Varnostni napotki

Če se naprava ne uporablja na primeren način oz. neustrezno predvidenemu načinu uporabe ali če se ne upoštevajo navodila za obratovanje, je ta naprava lahko vir nevarnosti za osebe in predmete.

- Otrokom preprečite igranje z ovojnino naprave, saj lahko pride do nevarnih situacij (nevarnost zadušitve!).
- To napravo lahko uporabljajo otroci, stari nad 8 let, in osebe z omejenimi telesnimi, čutilnimi ali duševnimi sposobnostmi ali osebe brez izkušenj in/ali znanja, če so pod nadzorom in so poučeni glede varne uporabe naprave ter razumejo morebitne rezultirajoče nevarnosti. Otroci se z napravo ne smejo igrati. Otroci naprave ne smejo čistiti in izvajati uporabniškega vzdrževanja, razen če so pod nadzorom.

Varno obratovanje



- Napravo poganja zračna črpalka. Upoštevajte navodilo za obratovanje zračne črpalke, še posebej poglavja o varnosti, dajanju v pogon, upravljanju in vzdrževanju!
- Če je naprava očitno poškodovana, je ne uporabljajte.
- Uporabljajte samo originalne nadomestne dele in pribor, namenjen za to napravo.



- V napravi se nahaja magnet z močnim magnetnim poljem, ki lahko moti srčne spodbujevalnike ali implantirane defibrilatorje (ICD). Zagotovite, da bo med implantatom in magnetom **najmanj 30 cm** razdalja.

4. Prvi zagon

Montaža držala magneta (☒A)



Pozor! Močni magneti! Nevarnost povzročitve zmečkanin.

- ▶ Magneta ločite tako, da ju zavrtite drugega proti drugemu.
 - ▶ Magneta položite na medsebojni razdalji 30 cm.
1. Z nežnim vrtenjem pritrdite dušilne gumice ② v ustrezne izvrtine ①.
 2. Polovico magneta brez logotipa ③ pritisnite na vseh štirih vogalih na dušilne gumice.
 3. S premikanjem magnetov preverite trdnost pritrditve.

Montaža iztoka iz lipovine

1. Odprite kaseto ④ iz kontaktne cevi ⑤ (☒B).
2. Previdno privijte iztok ⑥ do prislon na navoj kasete (☒C).



- Cev in črpalka nista vsebovana v obsegu dobave.
- Za optimalno delovanje mora biti zagotovljen pretok zraka najmanj **100 l/h**. Priporočamo uporabo črpalke za zrak EHEIM air pump 100 (št. art. 3701010).
- Upoštevajte, da se pri uporabi protipovratnega ventila pretok zraka zmanjša, zato je potrebna črpalka večje moči.

3. Cev črpalke priključite na priključni nastavek na kaseti (☒D).



Obesite kaseto v akvarij in preverite tesnost priključitve. Večji mehurčki se ne smejo pojavljati!

4. Kaseto prislonite na spodnjem robu in jo postavite v kontaktno cev.

Montaža v akvariju (☒E)

1. Penilec z eno roko držite v zelenem položaju v notranjosti akvarija.
2. Z drugo roko previdno pritrdite polovico magneta z logotipom ⑦ v določeni razdalji od penilca na zunanji strani steklene šipe. Pazite, da pri tem magnet ne bo udaril ob šipo!
3. Polovice magnetov na steklu potisnite proti penilcu, dokler se magneti ne prekrivajo.

5. Upravljanje

Začetni položaj

1. Položaj penilca nastavite tako, da bo gladina vode v akvariju poravnana z valovito črto  (vodna karakteristična črta) na penilcu.
2. Zračno črpalko nastavite na srednjo stopnjo.



Po prvem vklopu se mora penilec najprej „uteči“. To lahko traja do 1 tedna. Praviloma prične penilec proizvajati peno že v prvih 2 dneh. V tem času lahko pride do iztekanja preostalega zraka iz izhoda. Zaradi tega vam ni treba skrbeti. Po času utekanja preostali zrak ne bo več uhajal.

Fina nastavitvev

Zmogljivost penilca lahko nastavljate s pomočjo hitrosti črpalke. Obenem lahko spreminjate vgradno višino penilca. Vendar prednostno nastavljajte količino zraka.

6. Vzdrževanje



Pozor! Električni udar!

- ▶ Pred vzdrževalnimi deli izvlecite vtikač črpalke iz vtičnice.





Previdno! Materialna škoda.

- ▶ Pri čiščenju ne uporabljajte trdih predmetov ali čistil.



V naslednjih razdelkih so opisana vzdrževalna dela, potrebna za optimalno obratovanje brez motenj. Z rednim vzdrževanjem boste podaljšali življenjsko dobo penilca in zagotovili dolgotrajno brezhibno delovanje.

Čiščenje penilca

1. Pred vzdrževalnimi deli izvlecite vtikač črpalke iz vtičnice.
2. Z eno roko trdno primate penilec.
3. Z drugo roko potisnite polovico magneta z logotipom na šipi stran od penilca.
4. Odstranite penilec.
5. Odstranite kaseto (B).
6. Snemite cev in demontirajte iztok (C/D).

7. Snemite lonec za peno ⑨ s pokrovom, tako da ga povlečete navzgor (☒G1).
8. Odprite kontaktno cev, tako da istočasno pritisnete na oba stranska zaskočna kaveljca (☒G2).
9. Razprite kontaktno cev (☒H).
10. Vse sestavne dele očistite s krtačo pod tekočo vodo.
11. Penilec znova sestavite v obratnem vrstnem redu.



Pri sestavljanju pazite, da se tečaja obeh polovic kontaktne cevi pravilno poravnata (☒H).

Menjava iztoka iz lipovine

Iztok menjujte približno vsake 4 tedne.

Pri tem upoštevajte naslednja navodila:

1. Pred vzdrževalnimi deli izvlecite vtičič črpalke iz vtičnice.
2. Z eno roko trdno primite penilec.
3. Z drugo roko potisnite polovico magneta z logotipom na šipi stran od penilca.
4. Odstranite penilec.
5. Odstranite kaseto (☒B).
6. Snemite cev in demontirajte iztok (☒C/D).
7. Menjajte iztok.



Uporabljajte samo originalne nadomestne dele EHEIM:
Iztok iz lipovine, št. art. 7373328

8. Penilec znova sestavite v obratnem vrstnem redu.



Po menjavi iztoka penilec takoj spet zaženite, da preprečite nabrekanje lesnih por iztoka!

7. Odpravljanje motenj



Pozor! Električni udar!

- ▶ Pred odpravljanjem motenj izvlecite vtičač črpalke iz vtičnice.

Motnja	Možen vzrok	Ukrep
Preostali zrak na izhodu	lahko se pojavi po menjavi vode	▶ preneha samodejno čez 1 dan
	penilec je nameščen prenizko	▶ prestavite penilec v višji položaj
Ni zračnih mehurčkov	črpalka ne deluje	▶ preverite črpalko
	iztok iz lipovine nabrekli in zaprt	▶ zamenjajte iztok iz lipovine
<ul style="list-style-type: none"> · Pena ne nastaja · Prenizek pretok zraka · Večji mehurčki na iztoku 	iztok iz lipovine je dosegel konec svoje življenjske dobe	▶ zamenjajte iztok iz lipovine
Pomanjkljivo nastajanje pene	položaj penilca ni pravilen	▶ upoštevajte črto za oznako gladine vode
Premočno nastajanje pene (pena se preliva)	penilec je nameščen prenizko	▶ prestavite penilec v višji položaj
	previsok pretok zraka	▶ pridušite pretok zraka

Pri drugih motnjah se obrnite na servis EHEIM.

8. Jemanje iz obratovanja

Odstranjevanje

Napravo lahko odstranite skupaj z ostalimi gospodinjskimi odpadki. Centri za ravnanje z odpadki oz. zbiralni centri brezplačno prevzemajo te naprave. Ovojnina izdelka je izdelana iz materialov, ki se dajo reciklirati. Odstranite jo na okolju prijazen način in jo predajte v postopek recikliranja.

9. Nadomestni deli

Glejte stran 140.

Poz.	Opis	Št. art.
①	Magnetno držalo, komplet	4010800
②	Kaseta, komplet	7373280
③	Iztok iz lipovine, 3 kosi	7373328

Traducerea manualului de utilizare original Separator nano skim marine 100

1. Instrucțiuni generale de utilizare

Informații privind utilizarea manualului de utilizare



- ▶ Înainte de a pune în funcțiune pentru prima dată aparatul, manualul de utilizare trebuie să fi fost citit și înțeles în întregime.
- ▶ Manualul de utilizare trebuie considerat parte a produsului și păstrat-l în siguranță și la îndemână.
- ▶ Dacă cedați aparatul terților, înmânați și manualul de utilizare.

Explicarea simbolurilor și indicațiilor



Pericol de rănire datorat tensiunii electrice periculoase

Simbolul indică un pericol iminent care poate avea ca urmări decesul sau accidente grave, dacă nu se iau măsurile corespunzătoare.



Pericol legat de câmpurile magnetice

Simbolul indică un pericol iminent care poate avea ca urmări decesul sau accidente grave, dacă nu se iau măsurile corespunzătoare.



Pericol de accidente sau pagube materiale din cauza unei surse generale de pericole

Simbolul indică un pericol iminent care poate avea ca urmări pagube materiale sau accidente ușoare, dacă nu se iau măsurile corespunzătoare.



Indicații cu informații utile și sfaturi.



Trimitere la o imagine, aici imaginea A

- ▶ Vi se solicită acțiunea.

2. Domeniu de utilizare

Utilizarea conform domeniului de aplicație specificat

Aparatul și toate componentele din pachetul de livrare au fost concepute pentru uzul privat și pot fi utilizate exclusiv pentru îndepărtarea produselor metabolice din acvariile cu apă de mare de până la 100 l.

3. Instrucțiuni de siguranță

Acest aparat poate reprezenta o sursă de pericol pentru persoane și bunuri, dacă acesta nu este utilizat în mod conform sau dacă nu se respectă instrucțiunile de siguranță.

- Ambalajul aparatului nu trebuie să ajungă în mâna copiilor, pentru că reprezintă un pericol (pericol de asfixiere!).
- Acest aparat poate fi utilizat de copii de peste 8 ani sau de persoane cu capacități fizice, senzoriale sau mentale reduse sau fără experiență și/sau cunoștințe dacă au fost instruite cu privire la utilizarea în siguranță a aparatului și a pericolelor aferente. Copiii nu se pot juca cu aparatul. Curățarea și întreținerea de către utilizatori nu poate fi efectuată de copii decât dacă sunt supravegheați.

Utilizarea în siguranță



- Aparatul este operat cu o pompă de aer. Respectați manualul de utilizare al pompei, în special capitolul siguranța, punerea în funcțiune, operarea și întreținerea!
- Nu utilizați aparatul dacă este evident deteriorat.
- Utilizați doar piese de schimb originale și accesorii pentru aparat.



- Aparatul are un magnet cu un câmp magnetic puternic, care poate afecta stimulatoarele cardiace sau defibrilatoarele implantate (ICD). Păstrați o distanță de **minim 30 cm** între implant și magnet.

4. Punerea în funcțiune

Montarea suportului de magnet (☒A)



Atenție magneti puternici! Pericol de strivire.

- ▶ Deconectați magnetii rotindu-i în sens opus.
 - ▶ Așezați magnetii la o distanță de 30 cm unul de celălalt.
1. Fixați prin mișcări ușoare de rotire amortizoarele de cauciuc ② în orificiile aferente ①.
 2. Apăsați jumătățile de magnet fără logo ③ în toate colțurile pe amortizoarele de cauciuc.
 3. Verificați stabilitatea mișcând magnetul.

Montarea evacuatorului din lemn de tei

1. Scoateți caseta ④ din tubul de contact ⑤ (☒B).
2. Înșurubați evacuatorul ⑥ la maxim cu grijă pe filetul casei (☒C).



- Șuruburile și pompa nu fac parte din pachetul de livrare.
- Pentru o utilizare optimă trebuie asigurat un debit de aer de **100 l/h**. Recomandăm utilizarea EHEIM air pump 100 (Nr. Art. 3701010).
- Vă rugăm să aveți în vedere faptul că prin utilizarea supapei de recul, debitul real se reduce și astfel poate fi necesară o pompă mai puternică.

3. Conectați șuruburile pompei cu ștuțurile de racord ale casei (☒D).



Suspendați caseta în acvariu și verificați etanșeitatea racordului. Nu trebuie să urce bule de aer mari!

4. Puneți caseta pe marginea inferioară și fixați-o în tubul de contact.

Montarea în acvariu (☒E)

1. Țineți separatorul cu o mână în poziția dorită în acvariu.
2. Cu cealaltă mână puneți jumătățile de magnet cu logo ⑦ la o distanță de separator pe sticlă. Aveți grijă ca magnetul să nu se lovească de sticlă!

3. Împingeți jumătățile de magnet pe sticlă în direcția separatorului până când ambele jumătăți de magnet se suprapun.

5. Operarea

Poziție inițială

1. Reglați poziția separatorului astfel încât nivelul apei din acvariu să fie în mijlocul liniei ⑧ (linie referință nivel apă) de pe separator.
2. Reglați pompa de aer la putere medie.



După prima punere în funcțiune separatorul trebuie să „se rodeze“. Aceasta poate dura până la 1 săptămână. De regulă separatorul începe să producă spumă deja după 2 zile. În acest timp se poate întâmpla ca la evacuare să iasă aer rezidual. Aceasta nu este o problemă. După perioada de rodaj nu va mai ieși aer.

Reglaj fin

Puteți regla puterea de separare prin cantitatea de aer a pompei. În plus, puteți varia și adâncimea separatorului. Reglarea prin cantitatea de aer este preferabilă.

6. Întreținerea



Atenție! Electrocutare!!

- ▶ Înaintea lucrărilor de întreținere scoateți pompa din priză.



Precauție! Pagube materiale.

- ▶ Pentru curățare nu utilizați obiecte dure sau detergenți.



În secțiunile următoare sunt descrise lucrările de întreținere necesare pentru o funcționare fără probleme. einen optimalen und störungsfreien Betrieb erforderlich sind. O întreținere regulată prelungeste durata de viață și asigură o funcționare îndelungată a separatorului.

Curățarea separatorului

1. Înaintea lucrărilor de întreținere scoateți pompa din priză.
2. Țineți separatorul bine cu o mână.

3. Îndepărtați cu cealaltă mână jumătățile de magnet cu logo de pe sticlă departe de separator.
4. Scoateți separatorul.
5. Îndepărtați caseta (⊗**B**).
6. Desfaceți furtunul și demontați evacuatorul (⊗**C/D**).
7. Scoateți capul de spumă ⑨ ciu capac în sus (⊗**G1**).
8. Deschideți tubul de contact apăsând simultan butoanele laterale (⊗**G2**).
9. Dezasamblați tubul de contact (⊗**H**).
10. Curățați toate componentele sub jet de apă cu o perie.
11. Montați separatorul la loc în ordine inversă.



La asamblare aveți grijă ca balamaua ambelor jumătăți de tub de contact să se fixeze bine (⊗**H**).

Schimbarea evacuatorului din lemn de tei

Evacuatorul trebuie schimbat la circa 4 săptămâni.

Procedați după cum urmează:

1. Înaintea lucrărilor de întreținere scoateți pompa din priză.
2. Țineți separatorul bine cu o mână.
3. Îndepărtați cu cealaltă mână jumătățile de magnet cu logo de pe sticlă departe de separator.
4. Scoateți separatorul.
5. Îndepărtați caseta (⊗**B**).
6. Desfaceți furtunul și demontați evacuatorul (⊗**C/D**).
7. Schimbați evacuatorul



Utilizați doar piese de schimb EHEIM originale:
Evacuator din lemn de tei Nr. Art. 7373328

8. Montați separatorul la loc în ordine inversă.



După schimbare puneți imediat în funcțiune evacuatorul pentru a evita acumularea așchiilor de lemn!

7. Remedierea avariilor



Atenție! Electrocutare!!

- ▶ Înaintea lucrărilor de reparare scoateți pompa din priză.

Avarie	Cauza posibilă	Remedierea	
Aer rezidual la evacuare	poate apărea după un schimb al apei	▶ se termină automat după cca. 1 zi	
	Separatorul este prea adânc montat	▶ Poziționați separatorul mai sus	
Nu există bule de aer	Pompa nu funcționează	▶ Verificați pompa	
	Evacuatorul din lemn de tei înfundat	▶ Înlocuiți evacuatorul din lemn de tei	
<ul style="list-style-type: none"> · Nu se formează spumă · Producție slabă de aer · Bule mari de aer la evacuator 	Evacuatorul din lemn de tei a ajuns la sfârșitul vieții	▶ Înlocuiți evacuatorul din lemn de tei	
	Spumă insuficientă	Poziția separatorului nu este corectă	▶ Respectați linia de referință a apei
	Spumă excesivă (dă pe-afară)	Separatorul este prea adânc montat	▶ Poziționați separatorul mai sus
cantitate de aer prea mare		▶ Reduceți cantitatea de aer	

În cazul altor avarii contactați serviceul EHEIM.

8. Scoaterea din funcțiune

Dezafectarea

Aparatul poate fi dezafectat în gunoiul menajer. Aparatul va fi preluat gratuit de compania de colectare. Ambalajul produsului este din materiale reciclabile. Dezafectați-le în mod ecologic pentru a fi reutilizate.

9. Piese de schimb

Vezi Pagina 140.

Poz.	Descriere	Nr. art.
①	Suport magnet, complet	4010800
②	Casetă, completă	7373280
③	Pachet de 3 evacuatoare din lemn de tei	7373328

Перевод оригинального руководства по эксплуатации Наноскиммер skim marine 100

1. Общие указания для пользователя

Информация по использованию руководства по эксплуатации



- ▶ Перед первым вводом устройства в эксплуатацию нужно полностью прочитать и понять руководство по эксплуатации.
- ▶ Руководство по эксплуатации следует рассматривать как часть продукта и аккуратно хранить в доступном месте.
- ▶ Данное руководство по эксплуатации следует прикладывать к устройству при его дальнейшей передаче третьей стороне.

Толкование символов и указаний



Опасность травмирования персонала, исходящая от опасного электрического напряжения

Символ указывает на непосредственную угрожающую опасность, которая может повлечь за собой смерть или тяжелые травмы, если не принять соответствующие меры.



Опасность, исходящая от магнитных полей

Символ указывает на непосредственную угрожающую опасность, которая может повлечь за собой смерть или тяжелые травмы, если не принять соответствующие меры.



Опасность травмирования персонала и материального ущерба, исходящая от общих источников опасности

Символ указывает на непосредственную угрожающую опасность, которая может повлечь за собой травмы легкой степени тяжести или материальный ущерб, если не принять соответствующие меры.



Указание с полезной информацией и советами.



Ссылка на изображение, здесь ссылка на рисунок А

- ▶ Указание на выполнение действия.

2. Область применения

Использование по назначению

Устройство и все детали, входящие в комплект поставки, предусмотрены для применения в частной сфере и могут использоваться исключительно для удаления продуктов обмена веществ в аквариумах с морской водой объемом до прибл. 100 л.

3. Указания по технике безопасности

От этого устройства могут исходить опасности для персонала и имущества, если оно используется ненадлежащим образом и не по назначению, или если не соблюдаются указания по технике безопасности.

- Не допускайте, чтобы дети играли с упаковкой устройства, так как она представляет опасность (опасность удушья!).
- Данное устройство может быть использовано детьми старше 8 лет и лицами с недостаточными физическими, сенсорными или умственными способностями, а также недостаточным опытом или знаниями только под наблюдением ответственных лиц или же в том случае, если им были разъяснены правила безопасного обращения с устройством и они осознали опасности, исходящие от устройства. Нельзя допускать, чтобы дети играли с устройством. Очистку и пользовательское техобслуживание запрещается выполнять детям, за исключением случаев, когда они находятся под надзором.

Надежная эксплуатация



- Устройство эксплуатируется с воздушным насосом. Соблюдайте руководство по эксплуатации насоса, особенно главы по безопасности, вводу в эксплуатацию, управлению и техобслуживанию!
- Не используйте устройство при наличии очевидных повреждений.
- Используйте только оригинальные запасные части и принадлежности для устройства.



- В устройстве имеется магнит с сильным магнитным полем, которое может негативно повлиять на электростимуляторы сердца или имплантированные дефибрилляторы. Соблюдайте дистанцию **минимум 30 см** между имплантатом и магнитом.

4. Ввод в эксплуатацию

Монтаж магнитного держателя (☒A)



Осторожно мощные магниты! Опасность заземления.

- ▶ Разъедините магниты, вращая их в противоположные стороны.
 - ▶ Храните магниты отдельно на расстоянии 30 см друг от друга.
1. Закрепите легкими вращательными движениями резиновые амортизаторы ② в соответствующих отверстиях ①.
 2. Вдавите половинки магнитов без логотипа ③ на всех четырех углах в резиновые амортизаторы.
 3. Проверьте прочность крепления, пошевелив магниты.

Монтаж распылителя из липовой древесины

1. Откиньте кассету ④ из контактной трубки ⑤ (☒B).
2. Осторожно навинтите распылитель ⑥ до упора на резьбу в кассете (☒C).



- Шланг и насос не входят в комплект поставки.
- Для оптимальной эксплуатации нужно обеспечить поток воздуха **100 л/ч**. Мы рекомендуем применять насос EHEIM air pump 100 (арт. № 3701010).
- Учитывайте, что в результате применения обратного клапана реальный поток воздуха снижается, в результате чего необходима более высокая мощность насоса.

3. Подсоедините шланг вашего насоса к патрубку кассеты (☒D).



Подвесьте кассету в аквариум и проверьте герметичность соединения. Не должны подниматься большие пузырьки воздуха!

4. Насадите кассету на нижний край и сложите кассету в контактную трубку.

Монтаж в аквариуме (E)

1. Удерживайте скиммер одной рукой в нужном положении в аквариуме.
2. Другой рукой осторожно установите половинку магнита с логотипом ⑦ снаружи на стекло на некотором расстоянии от скиммера. Следите за тем, чтобы магнит не ударил по стеклу!
3. Сдвиньте половинку магнита по стеклу в направлении скиммера, чтобы обе половинки магнита располагались друг против друга.

5. Управление

Начальное положение

1. Отрегулируйте положение скиммера так, чтобы уровень воды в аквариуме был по центру волнистой линии ⑧ (линия уровня воды) на скиммере.
2. Установите воздушный насос на среднюю ступень.



После первого ввода в эксплуатацию скиммер должен «приработаться». Это может длиться до прибл. 1 недели. Как правило, скиммер уже в первые 2 дня начинает производить пену. В это время может случиться, что оставшийся воздух будет отводиться через выходное отверстие. Это не является поводом для беспокойства. После приработки оставшийся воздух больше не будет выходить.

Точная настройка

Мощность скиммера можно регулировать путем изменения объема воздуха насоса. Дополнительно вы можете также варьировать высоту установки скиммера. Все же предпочтение отдается настройке через изменение объема воздуха.

6. Техобслуживание



Внимание! Опасность удара током!

- ▶ Перед проведением работ по техническому обслуживанию отсоедините вилку сетевого кабеля насоса.



Осторожно! Материальный ущерб!

- ▶ Не используйте для очистки жесткие предметы или чистящие средства.



В следующих разделах описаны работы по техническому обслуживанию, необходимые для обеспечения оптимальной и бесперебойной работы. Регулярное техническое обслуживание продлевает срок службы и гарантирует длительный период работы скиммера.

Очистка скиммера

1. Перед проведением работ по техническому обслуживанию отсоедините вилку сетевого кабеля насоса.
2. Крепко держите скиммер одной рукой.
3. Другой рукой сдвиньте половинку магнита с логотипом по стеклу от скиммера.
4. Извлеките скиммер.
5. Отсоедините кассету (⊗**B**).
6. Отсоедините шланг и демонтируйте распылитель (⊗**C/D**).
7. Снимите воздушно-пенную насадку (9) вместе с крышкой вверх (⊗**G1**).
8. Откройте контактную трубку, одновременно вдавив обе боковые фиксирующие защелки (⊗**G2**).
9. Разложите контактную трубку (⊗**H**).
10. Очистите все компоненты под струей воды, используя щетку.
11. Снова смонтируйте скиммер в обратной последовательности.



Во время сборки обращайте внимание на то, чтобы шарнир обеих половинок контактной трубки был правильно соединен (⊗**H**).

Замена распылителя из липовой древесины

Распылитель следует менять каждые 4 недели.

При этом действовать следующим образом:

1. Перед проведением работ по техническому обслуживанию отсоедините вилку сетевого кабеля насоса.
2. Крепко держите скиммер одной рукой.
3. Другой рукой сдвиньте половинку магнита с логотипом по стеклу от скиммера.
4. Извлеките скиммер.
5. Отсоедините кассету (⊗**B**).
6. Отсоедините шланг и демонтируйте распылитель (⊗**C/D**).
7. Замените распылитель



Используйте только оригинальные запасные детали ENEIM:
Распылитель из липовой древесины Арт. № 7373328

8. Снова смонтируйте скиммер в обратной последовательности.



После замены сразу же введите скиммер в эксплуатацию, чтобы предотвратить набухание древесных пор распылителя!

7. Устранение неисправностей



Внимание! Опасность удара током!

- ▶ Перед устранением неисправностей отключите вилку сетевого кабеля насоса от электросети.

Неисправность	Возможная причина	Способ устранения
Остаточный воздух на выходе	Может возникать после смены воды	▶ Автоматически прекращается через прикл. 1 день
	Скиммер расположен слишком глубоко	▶ Приподнять скиммер

Отсутствуют пузырьки воздуха	Насос не работает	▶ Проверьте насос	
	Распылитель из липовой древесины разбух	▶ Заменить распылитель из липовой древесины	
<ul style="list-style-type: none"> · Пена не удаляется · Очень слабая воздухопроизводительность · Крупные пузырьки воздуха на распылителе 	Истек срок службы распылителя из липовой древесины	▶ Заменить распылитель из липовой древесины	
	Слабое удаление пены	Неправильное положение скиммера	▶ Соблюдайте линию уровня воды
	Сильное удаление пены (переполнение)	Скиммер расположен слишком глубоко	▶ Расположить скиммер немного выше
Слишком большой объем воздуха		▶ Дросселировать объем воздуха	

При прочих неисправностях обратитесь в сервисную службу ENEC.

8. Вывод из эксплуатации

Утилизация

Устройство разрешается утилизировать вместе с бытовыми отходами. Устройство бесплатно принимается пунктами сбора коммунальных служб или пунктами сбора вторсырья. Упаковка состоит из пригодных для переработки и вторичного использования материалов. Ее следует утилизировать допустимыми с экологической точки зрения способами и направлять на переработку.

9. Запасные детали

См. стр. 140.

Поз.	Описание	Арт. №
①	Магнитный держатель, в сборе	4010800
②	Кассета, в сборе	7373280
③	Распылитель из липовой древесины, 3 шт. в упаковке	7373328

Μετάφραση των πρωτότυπων οδηγιών χρήσης Ξαφριστής nano skim marine 100

1. Γενικές υποδείξεις χρήστη

Πληροφορίες για τη χρήση των οδηγιών λειτουργίας



- ▶ Προτού θέσετε τη συσκευή σε λειτουργία για πρώτη φορά, πρέπει να διαβάσετε πλήρως και να κατανοήσετε τις οδηγίες λειτουργίας.
- ▶ Λάβετε υπόψη σας ότι οι οδηγίες λειτουργίας είναι μέρος του προϊό-ντος και φυλάξτε τις καλά σε ασφαλές και προσβάσιμο σημείο.
- ▶ Παραδώστε τις παρούσες οδηγίες λειτουργίας σε περίπτωση μεταβί-βασης της συσκευής σε τρίτους.

Επεξήγηση συμβόλων και υποδείξεων



Κίνδυνος σωματικών βλαβών από επικίνδυνη ηλεκτρική τάση

Το σύμβολο επισημαίνει έναν άμεσο κίνδυνο, ο οποίος μπορεί να οδηγήσει σε θάνατο ή σοβαρούς τραυματισμούς όταν δεν λαμβάνονται τα αντίστοιχα μέτρα.



Κίνδυνος από μαγνητικά πεδία

Το σύμβολο επισημαίνει έναν άμεσο κίνδυνο, ο οποίος μπορεί να οδηγήσει σε θάνατο ή σοβαρούς τραυματισμούς όταν δεν λαμβάνονται τα αντίστοιχα μέτρα.



Κίνδυνος σωματικών βλαβών ή υλικών ζημιών από μια γενική πηγή κινδύνου

Το σύμβολο επισημαίνει έναν άμεσο κίνδυνο, ο οποίος μπορεί να οδηγήσει σε ελαφρούς τραυματισμούς ή υλικές ζημιές όταν δεν λαμβάνονται τα αντίστοιχα μέτρα.



Υπόδειξη με χρήσιμες πληροφορίες και συμβουλές.



Παραπομπή σε μια εικόνα, εδώ παραπομπή στην εικόνα A

- ▶ Σας ζητείται να κάνετε μια ενέργεια.

2. Τομέας εφαρμογής

Ενδεδειγμένη χρήση

Η συσκευή και όλα τα μέρη που περιλαμβάνονται κατά την παράδοση προορίζονται για ιδιωτική χρήση και επιτρέπεται να χρησιμοποιούνται αποκλειστικά για την απομάκρυνση προϊόντων μεταβολισμού σε ενυδρεία θαλασσινού νερού χωρητικότητας έως 100 λίτρων.

3. Υποδείξεις ασφαλείας

Από τη συσκευή αυτή απορρέουν κίνδυνοι για τον άνθρωπο και υλικό εξοπλισμό όταν η συσκευή χρησιμοποιείται με μη ενδεδειγμένο τρόπο ή για σκοπό διαφορετικό από τον ενδεικνυόμενο ή όταν δεν τηρούνται οι υποδείξεις ασφαλείας.

- Διατηρείτε τη συσκευασία της συσκευής μακριά από τα παιδιά, καθώς μπορεί να εγκυμονεί κινδύνους (κίνδυνος ασφυξίας!).
- Η συσκευή αυτή μπορεί να χρησιμοποιηθεί από παιδιά ηλικίας άνω των 8 ετών και από άτομα με μειωμένες σωματικές, αισθητήριες ή πνευματικές ικανότητες ή με ελλιπή εμπειρία ή/και γνώση, εφόσον επιβλέπονται ή έχουν κατατοπιστεί σχετικά με την ασφαλή χρήση της συσκευής και έχουν κατανοήσει τους κινδύνους που απορρέουν από αυτήν. Τα παιδιά δεν πρέπει να παίζουν με τη συσκευή. Ο καθαρισμός και η συντήρηση δεν επιτρέπεται να γίνονται από παιδιά, εκτός εάν επιβλέπονται.

Ασφαλής λειτουργία



- Η συσκευή λειτουργεί με μια αντλία αέρα. Προσέξτε τις οδηγίες λειτουργίας της αντλίας, ειδικά τα κεφάλαια Ασφάλεια, Έναρξη λειτουργίας, Χειρισμός και Συντήρηση!
- Μην χρησιμοποιείτε τη συσκευή όταν παρουσιάζει εμφανείς ζημιές.
- Χρησιμοποιείτε μόνο γνήσια ανταλλακτικά και παρελκόμενα για τη συσκευή.



- Η συσκευή διαθέτει έναν μαγνήτη με ισχυρό μαγνητικό πεδίο, το οποίο μπορεί να επηρεάσει βηματοδότες ή εμφυτευμένους απινιδωτές (ICD). Τηρείτε μια απόσταση **τουλάχιστον 30 cm** μεταξύ εμφυτεύματος και μαγνήτη.

4. Έναρξη λειτουργίας

Τοποθέτηση βάσης μαγνήτη (⊗A)



Προσοχή, ισχυροί μαγνήτες! Κίνδυνος σύνθλιψης.

- ▶ Αποσυνδέστε τους μαγνήτες περιστρέφοντάς τους προς την αντίθετη φορά μεταξύ τους.
 - ▶ Φυλάξτε τους μαγνήτες ξεχωριστά σε απόσταση 30 cm.
1. Στερεώστε τα λάστιχα απόσβεσης ② με ελαφρές περιστροφικές κινήσεις στις αντίστοιχες οπές ①.
 2. Πιέστε το τμήμα του μαγνήτη χωρίς λογότυπο ③ στις τέσσερις γωνίες πάνω στα λάστιχα απόσβεσης.
 3. Ελέγξτε την εφαρμογή μετακινώντας τον μαγνήτη.

Τοποθέτηση αερόπετρας από ξύλο φλαμουριάς

1. Διπλώστε την κασέτα ④ έξω από τον σωλήνα επαφής ⑤ (⊗B).
2. Βιδώστε την αερόπετρα ⑥ προσεκτικά μέχρι τέρμα πάνω στο σπείρωμα στην κασέτα (⊗C).



- Ο εύκαμπτος σωλήνας και η αντλία δεν περιλαμβάνονται.
 - Για τέλεια λειτουργία πρέπει να διασφαλίζεται μια ροή αέρα **100 λίτρων/ώρα**. Συνιστούμε τη χρήση της αντλίας αέρα EHEIM air rump 100 (κωδ. είδους 3701010).
 - Παρακαλούμε προσέξτε ότι με τη χρήση μιας βαλβίδας αντεπιστροφής μειώνεται η πραγματική ροή αέρα και συνεπώς ενδέχεται να απαιτείται υψηλότερη ισχύς αντλίας.
3. Συνδέστε τον εύκαμπτο σωλήνα της αντλίας με το στόμιο σύνδεσης της κασέτας (⊗D).



Αναρτήστε την κασέτα στο ενυδρείο και ελέγξτε τη στεγανότητα της σύνδεσης. Δεν πρέπει να αναδύονται μεγάλες φουσαλίδες αέρα!

4. Εφαρμόστε την κασέτα στο κάτω άκρο και διπλώστε την κασέτα μέσα στον σωλήνα επαφής.

Τοποθέτηση στο ενυδρείο (⊗E)

1. Κρατήστε τον ξαφριστή με το χέρι από μέσα στην επιθυμητή θέση στο ενυδρείο.
2. Με το άλλο χέρι τοποθετήστε το τμήμα του μαγνήτη με το λογότυπο ⑦ από έξω σε απόσταση από τον ξαφριστή προσεκτικά πάνω στο τζάμι. Προσέξτε ο μαγνήτης να μην χτυπήσει πάνω στο τζάμι!
3. Ωθήστε το τμήμα του μαγνήτη πάνω στο τζάμι προς τον ξαφριστή, μέχρι να συμπίπτουν τα δύο τμήματα του μαγνήτη.

5. Χειρισμός

Αρχική θέση τοποθέτησης

1. Ρυθμίστε τη θέση του ξαφριστή έτσι, ώστε η στάθμη του νερού στο ενυδρείο να βρίσκεται στη μέση της κυματοειδούς γραμμής ⑧ (χαρακτηριστική γραμμή στάθμης νερού) πάνω στον ξαφριστή.
2. Ρυθμίστε την αντλία νερού στη μεσαία βαθμίδα.



Μετά την πρώτη έναρξη λειτουργίας απαιτείται «στρώσιμο» του ξαφριστή. Αυτό μπορεί να διαρκέσει έως περ. 1 εβδομάδα. Κανονικά ο ξαφριστής αρχίζει να παράγει αφρό ήδη μέσα στις πρώτες 2 ημέρες. Στο χρονικό αυτό διάστημα μπορεί να εκρέει υπολειπόμενος αέρας από την έξοδο. Αυτό δεν αποτελεί λόγο ανησυχίας. Μετά το στρώσιμο δεν εκρέει πλέον υπολειπόμενος αέρας.

Ρύθμιση ακριβείας

Μπορείτε να ρυθμίσετε την απόδοση ξαφρισμού μέσω της παροχής αέρα της αντλίας. Επιπλέον μπορείτε να προσαρμόσετε τη θέση τοποθέτησης του ξαφριστή. Ωστόσο συνιστάται η ρύθμιση μέσω της παροχής αέρα.

6. Συντήρηση



Προσοχή! Ηλεκτροπληξία!

- ▶ Πριν από τις εργασίες συντήρησης αποσυνδέστε το ηλεκτρικό βύσμα της αντλίας.



Προειδοποίηση! Υλικές ζημιές.

- ▶ Μην χρησιμοποιείτε για τον καθαρισμό σκληρά αντικείμενα ή διαβρωτικά καθαριστικά.



Στις ακόλουθες ενότητες περιγράφονται εργασίες συντήρησης, οι οποίες απαιτούνται για την ιδανική και σωστή λειτουργία. Η τακτική συντήρηση αυξάνει τη διάρκεια ζωής και εξασφαλίζει ένα μεγάλο χρονικό διάστημα λειτουργίας του ξαφριστή.

Καθαρισμός ξαφριστή

1. Πριν από τις εργασίες συντήρησης αποσυνδέστε το ηλεκτρικό βύσμα της αντλίας.
2. Κρατήστε τον ξαφριστή με το ένα χέρι.
3. Με το άλλο χέρι ωθήστε το τμήμα του μαγνήτη με το λογότυπο πάνω στο τζάμι μακριά από τον ξαφριστή.
4. Αφαιρέστε τον ξαφριστή.
5. Αφαιρέστε την κασέτα (⊗**B**).
6. Αποσυνδέστε τον εύκαμπτο σωλήνα και αφαιρέστε τον ξαφριστή (⊗**C/D**).
7. Αφαιρέστε το δοχείο αφρού ⑨ μαζί με το καπάκι προς τα πάνω (⊗**G1**).
8. Ανοίξτε τον σωλήνα επαφής, πιέζοντας τις δύο πλευρικές γλωπτίδες ασφάλισης ταυτόχρονα προς τα μέσα (⊗**G2**).
9. Ξεδιπλώστε τον σωλήνα επαφής (⊗**H**).
10. Καθαρίστε όλα τα εξαρτήματα με δέσμη νερού και βούρτσα.
11. Συναρμολογήστε τον ξαφριστή ξανά με την αντίστροφη σειρά.



Κατά την τοποθέτηση βεβαιωθείτε ότι εφαρμόζει σωστά ο μεντεσές των δύο τμημάτων του σωλήνα επαφής (⊗**H**).

Αλλαγή αερόπετρας από ξύλο φλαμουριάς

Η αερόπετρα πρέπει να αντικαθίσταται περίπου κάθε 4 εβδομάδες.

Ακολουθήστε την παρακάτω διαδικασία:

1. Πριν από τις εργασίες συντήρησης αποσυνδέστε το ηλεκτρικό βύσμα της αντλίας.
2. Κρατήστε τον ξαφριστή με το ένα χέρι.

3. Με το άλλο χέρι ωθήστε το τμήμα του μαγνήτη με το λογότυπο πάνω στο τζάμι μακριά από τον ξαφριστή.
4. Αφαιρέστε τον ξαφριστή.
5. Αφαιρέστε την κασέτα (⊗B).
6. Αποσυνδέστε τον εύκαμπτο σωλήνα και αφαιρέστε τον ξαφριστή (⊗C/D).
7. Αντικαταστήστε την αερόπετρα



Χρησιμοποιείτε μόνο γνήσια ανταλλακτικά EHEIM:
Αερόπετρα από ξύλο φλαμουριάς κωδ. είδους 7373328

8. Συναρμολογήστε τον ξαφριστή ξανά με την αντίστροφη σειρά.



Μετά την αντικατάσταση, ενεργοποιήστε αμέσως στον ξαφριστή για να μην φουσκώσουν οι πόροι από το ξύλο της αερόπετρας!

7. Αντιμετώπιση προβλημάτων



Προσοχή! Ηλεκτροπληξία!

- ▶ Πριν από την αντιμετώπιση προβλημάτων αποσυνδέστε το ηλεκτρικό βύσμα της αντλίας.

Πρόβλημα	Πιθανή αιτία	Αντιμετώπιση
Υπολειπόμενος αέρας στην έξοδο	Μπορεί να παρουσιαστεί μετά από αλλαγή του νερού	▶ Αντιμετωπίζεται αυτόματα μετά από περ. 1 ημέρα
	Ο ξαφριστής κρέμεται πολύ χαμηλά	▶ Τοποθετήστε τον ξαφριστή ψηλότερα
Δεν υπάρχουν φυσαλίδες αέρα	Η αντλία δεν λειτουργεί	▶ Ελέγξτε την αντλία
	Η αερόπετρα από ξύλο φλαμουριάς έχει μπλοκάρει	▶ Αντικαταστήστε την αερόπετρα από ξύλο φλαμουριάς

<ul style="list-style-type: none">· Δεν λειτουργεί ο ξαφρισμός· Ανεπαρκής παραγωγή αέρα· Μεγάλες φυσαλίδες αέρα στην αερόπετρα	Η αερόπετρα από ξύλο φλαμουριάς έφτασε στο τέλος της διάρκειας χρήσης της	▶ Αντικαταστήστε την αερόπετρα από ξύλο φλαμουριάς
Ανεπαρκής ξαφρισμός	Η θέση ξαφρισμού δεν είναι σωστή	▶ Προσέξτε τη χαρακτηριστική γραμμή στάθμης νερού
Ξαφρισμός πολύ έντονος (υπερχείλιση)	Ο ξαφριστής κρέμεται πολύ χαμηλά Πολύ μεγάλη παροχή αέρα	▶ Τοποθετήστε τον ξαφριστή ψηλότερα ▶ Μειώστε την παροχή αέρα

Γα άλλα προβλήματα παρακαλούμε απευθυνθείτε στο τμήμα εξυπηρέτησης της EHEIM.

8. Θέση εκτός λειτουργίας

Απόρριψη

Η συσκευή μπορεί να διατεθεί στη δημοτική αρχή διαχείρισης αποβλήτων ή στα οικιακά απορρίμματα. Η συσκευή διατίθεται δωρεάν στις κοινοτικές υπηρεσίες συλλογής απορριμμάτων ή ανακύκλωσης. Η συσκευασία του προϊόντος αποτελείται από ανακυκλώσιμα υλικά. Απορρίψτε τα με τρόπο φιλικό προς το περιβάλλον και οδηγήστε τα στην ανακύκλωση.

9. Ανταλλακτικά

Βλέπε σελίδα 140.

Θέση	Περιγραφή	Κωδ. είδους
①	Βάση μαγνήτη, πλήρης	4010800
②	Κασέτα, πλήρης	7373280
③	Αερόπετρα από ξύλο φλαμουριάς σετ 3 τεμαχίων	7373328

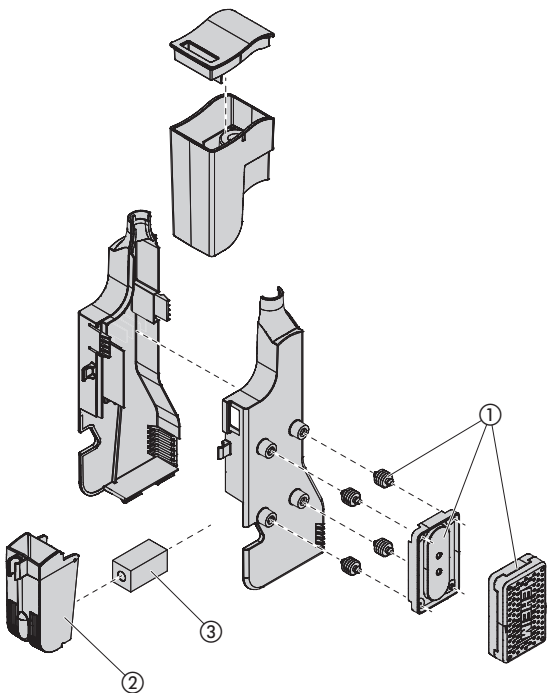
A

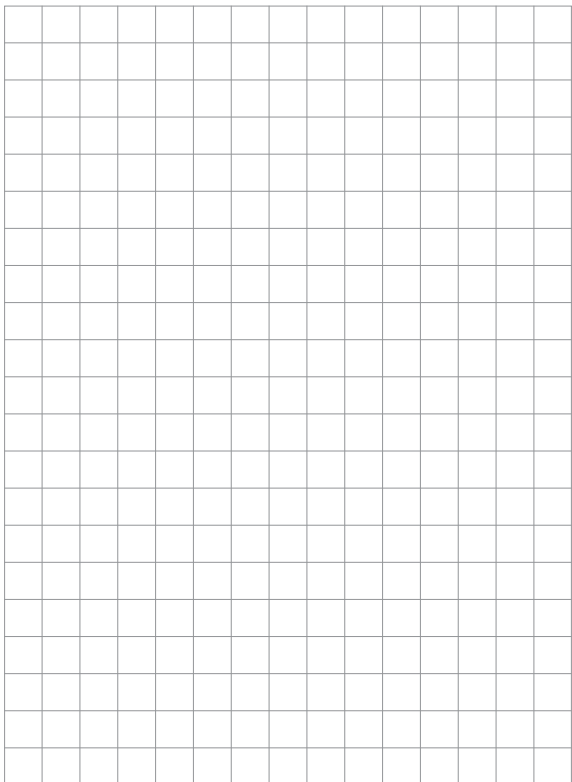

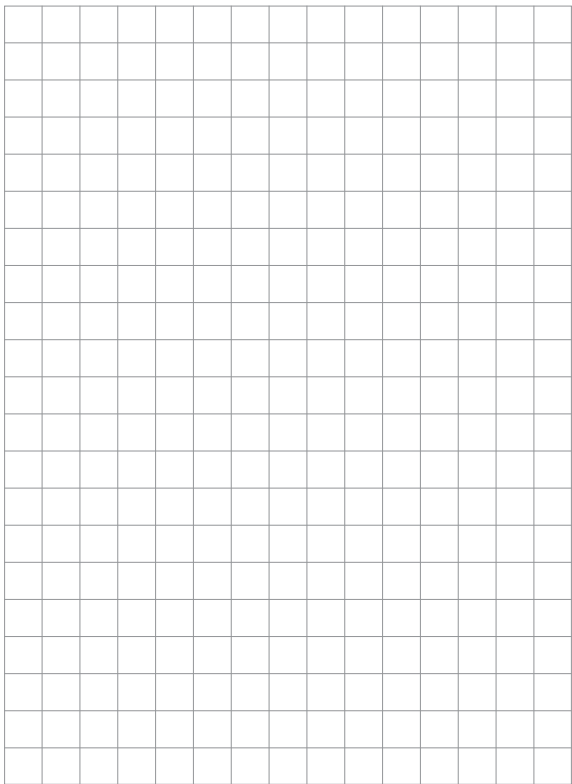

Vervielfältigungen oder Kopien – auch auszugsweise –
nur mit ausdrücklicher Genehmigung des Herstellers.

Reproduction or copying – even parts thereof –
only with the express permission of the producer.

Les reproductions, copies et utilisations de nos logos et
matériels et produits dérivés sont interdits à l'exploitation,
de toute nature, et sont soumises au préalable, par écrit,
au consentement et à l'approbation du fabricant.



EHEIM GmbH & Co.KG

Plochinger Str. 54
73779 Deizisau
Germany

Tel. +49 7153/7002-01
Fax +49 7153/7002-174

www.eheim.com